

# GKP 200 CE PROFESSIONAL

**BOSCH**  
Ideas that work.

\* Des idées en action.

Instrukcja obsługi  
Návod k obsluze  
Návod na používanie  
Használati utasítás  
Руководство по  
эксплуатации  
Інструкція з  
експлуатації  
Instrucțiuni de folosire  
Ръководство за  
експлоатация  
Uputstvo za  
opsluživanje  
Navodilo za uporabo  
Upute za uporabu  
Kasutusjuhend  
Lietošanas pamācība  
Naudojimo instrukcija

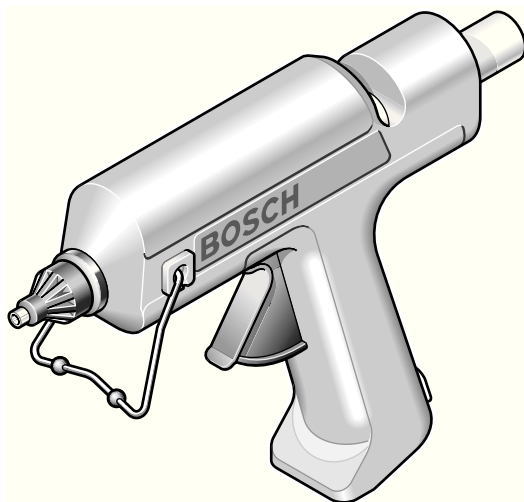

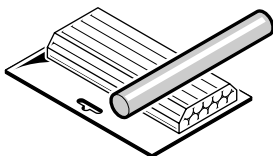

500 g  
11 x 200 mm

10 000 g  
11 x 200 mm

2 607 001 176

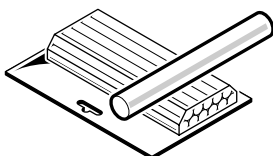

1 609 201 396 2 607 001 104

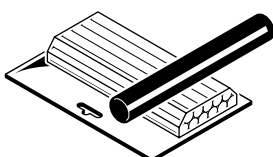
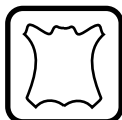

2 607 001 178 2 607 001 102

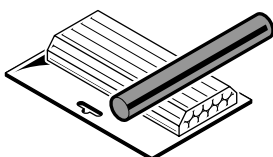
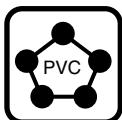
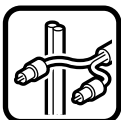

2 607 001 177

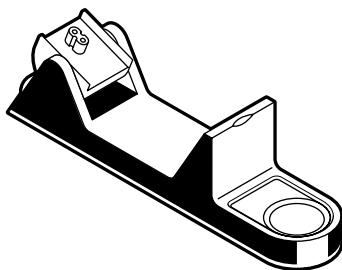

2 609 200 136

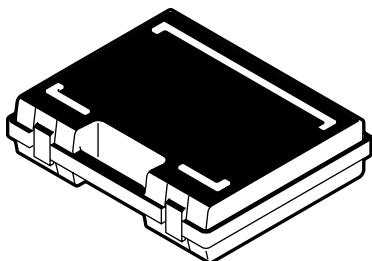

2 605 438 278

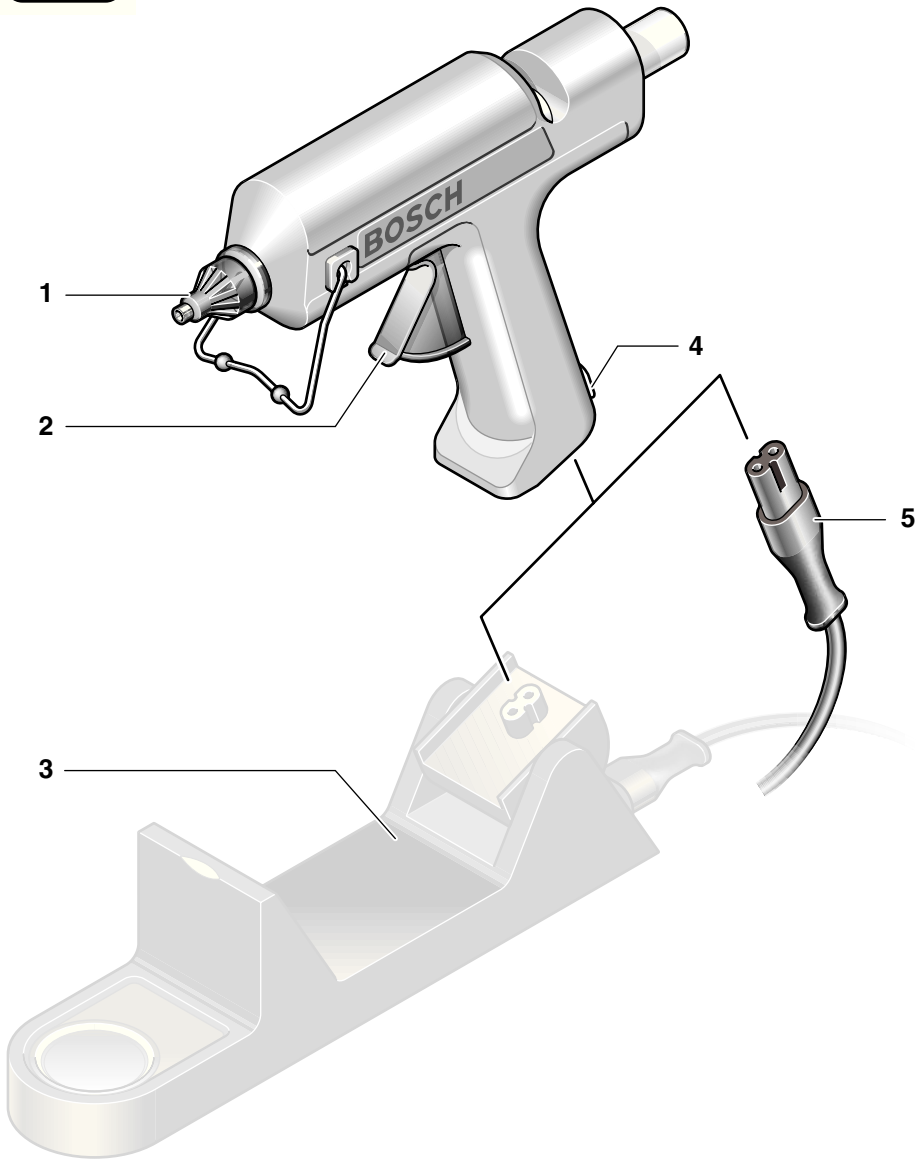

**GKP 200 CE  
PROFESSIONAL**

## Dane techniczne urządzenia

<b>Pistolet do klejenia</b>	<b>GKP 200 CE PROFESSIONAL</b>
Numer katalogowy	0 601 950 7..
Moc nominalna (rozgrzewanie), ok. [W]	500
Moc nominalna (utrzymywanie ciepła), ok. [W]	30
Wydajność klejenia [g/min]	30
Czas rozgrzewania, ok. [min]	4
Temperatura kleju [°C]	200
Ø wkładu kleju topliwego [mm]	11
Długość wkładu kleju topliwego [mm]	45–200
Ciężar bez kabla zasilającego, ok. [kg]	0,4
Klasa ochrony	□ / II

Uważać przy zamówieniach na numer katalogowy. Oznaczenia handlowe poszczególnych urządzeń mogą się różnić.

## Elementy urządzenia

- 1 Dysza
- 2 Przycisk posuwu wkładu klejowego
- 3 Ładowarka\*
- 4 Wskaźnik włączenia do sieci
- 5 Kabel zasilający

\* Opisany lub przedstawiony osprzęt nie należy w całości do wyposażenia standardowego elektronarzędzia.

## Użytkowanie zgodnie z przeznaczeniem

Urządzenie przeznaczone jest do szybkiego sklejenia czystych, suchych i niezatłuszczonych materiałów gorącym klejem topliwym.



## Zasady bezpieczeństwa



**Bezpieczna praca tym urządzeniem możliwa jest po całkowitym zapoznaniu się z instrukcją obsługi niniejszego urządzenia oraz po przeczytaniu przepisów bezpieczeństwa i ścisłym przestrzeganiu zawartych tam wskazówek.**

- W przypadku, gdy podczas pracy zostanie uszkodzony lub przerwany kabel zasilający, nie należy kabla dotykać lecz natychmiast wyłączyć wtyczkę z gniazda. Nie należy nigdy używać urządzenia, którego kabel jest uszkodzony.
- Kabel należy prowadzić zawsze za urządzeniem.
- Przed każdym użyciem skontrolować urządzenie, wtyczkę i kabel zasilający. W przypadku stwierdzenia uszkodzeń nie używać urządzenia. Naprawę zlecić fachowcovi. Nigdy nie otwierać urządzenia samemu.
- Niebezpieczeństwo oparzenia! Klej i końcówka dyszy rozgrzewają się do temperatury 200 °C. Nie dopuszczać do oparzenia klejem ludzi lub zwierząt. W przypadku oparzenia klejem natychmiast ochłodzić poparzone miejsce przez kilka minut pod strumieniem zimnej wody. Nie próbować usuwać samemu kleju ze skóry.
- Urządzenie nie może być wilgotne i nie może być również używane w wilgotnym środowisku.
- Dzieciom dozwolone jest używanie urządzenia jedynie pod nadzorem dorosłych.
- W czasie przerw w pracy dłuższych niż 30 minut wyciągnąć wtyczkę z gniazdka.
- Przed schowaniem urządzenia po zakończonej pracy całkowicie je ochłodzić. Rozgrzana końcówka dyszy może spowodować szkody.
- Firma Bosch zapewnia właściwe funkcjonowanie urządzenia tylko w przypadku używania przeznaczonego do niego oryginalnego osprzętu dodatkowego.

## Uruchamianie

**Uważać na napięcie sieciowe:** Napięcie źródła prądu musi się zgadzać z danymi zawartymi na tabliczce znamionowej urządzenia. Urządzenia oznaczone 230 V mogą być zasilane z sieci 220 V.

## Praca ciągią

Pistolet do klejenia może być wykorzystywany z włożoną do kontaktu wtyczką do pracy ciąglej. Wskaźnik podłączenia do sieci **4** musi się zapalić. W przerwach w pracy odkładać urządzenie na przeznaczony do tego celu wysuwany kabląk.

## Praca bezkablowa

W połączeniu z ładowarką **3** (osprzęt) możliwa jest praca bez kabla. Gdy wylatujący klej staje się ciągliwy, należy pistolet do klejenia na gorąco ponownie rozgrzać w ładowarce.

## Wskazówki robocze

### Temperatura kleju

Temperatura otoczenia i klejonych powierzchni musi zawierać się pomiędzy 5 a 50 °C. Materiały, które powodują szybkie stygnięcie kleju, np. metale, należy podgrzać za pomocą dmuchawy gorącego powietrza.

### Klejenie

Gładkim powierzchniom nadać szorstką strukturę przed nałożeniem warstwy kleju. Klejone miejsca muszą być suche, oczyszczone z pyłów i odtłuszczone.

- Do czyszczenia nie stosować rozpuszczalników.
- Nagrząć urządzenie przez ok. 4 minuty.
- Wprowadzić wkład kleju topliwego.
- Nacisnąć przycisk posuwu **2**.
- Nakładać warstwę kleju według zapotrzebowania.

Podczas klejenia elastycznych materiałów (np. tekstyliów), nakładać klej w formie ściegu.

Po nałożeniu warstwy kleju natychmiast ścisnąć klejone elementy ze sobą aż do stwardnienia. Klejone miejsce jest po ok. 5 minutach gotowe do użytku.

Wystające resztki kleju można po ostygnięciu usunąć ostrym nożem.

Klejone miejsca można ponownie rozkleić po podgrzaniu. Miejsca klejone można lakierować.

## Wymiana dyszy

- Stosować rękawice ochronne.
- Nagrząć urządzenie przez ok. 4 minuty. Wymienić dyszę w stanie ciepłym. Dyszę po wymianie dokręcić mocno ręcznie.
- ☞ Dotykać dyszę tylko za termiczny płaszcz ochronny – sama końcówka dyszy jest gorąca!

## Konserwacja i doгляд

- **Przed jakimikolwiek pracami przy urządzeniu wyciągnąć wtyczkę z gniazdka.**

- ☞ Nie usuwać wkładu kleju topliwego próbując wyciągnąć go od tyłu.

Jeśli urządzenie, mimo dokładnej i starannej kontroli produkcyjnej ulegnie kiedykolwiek awarii, naprawę powinien przeprowadzić autoryzowany serwis elektronarzędzi firmy Bosch.

Przy wszystkich zgłoszeniach oraz zamówieniach części zamiennych koniecznie podawać 10-cyfrowy numer katalogowy urządzenia zgodnie z danymi na tabliczce znamionowej.

## Ochrona środowiska

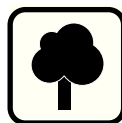

### Odzyskiwanie surowców zamiast usuwania odpadów

Urządzenie, osprzęt i opakowanie powinny być powtórnie wykorzystane po przeprowadzeniu dokładnego i przyjaznego dla środowiska naturalnego procesu recyklingu.

Instrukcja obsługi wykonana została na bezchlorowym papierze.

Części z tworzyw sztucznych są odpowiednio oznakowane celem odpowiedniego i odpowiedzialnego przeprowadzenia recyklingu zużytych materiałów.

## Serwis

**Rysunek w rozłożeniu na części i informacje dotyczące części zamiennych znajdują**

**Państwo pod adresem:**

**www.bosch-pt.com**

BSC:

ul. Poleczki 3

02-822 Warszawa

☎ ..... +48 (0)22 / 643-92-36

☎ ..... +48 (0)22 / 715-44-60

Fax ..... +48 (0)22 / 641-43-05

E-Mail: BSC@pl.bosch.com

## CE Oświadczenie o zgodności

Oświadczamy niniejszym z pełną odpowiedzialnością, że produkt ten zgodny jest z następującymi normami lub dokumentami normatywnymi: EN 60 335 zgodnie z postanowieniami wytycznych 73/23/EWG, 89/336/EWG.

CE 03

Dr. Egbert Schneider  
Senior Vice President  
Engineering

Dr. Eckerhard Strötgen  
Head of Product  
Certification



Robert Bosch GmbH, Geschäftsbereich Elektrowerkzeuge

**Zastrzega się prawo dokonywania zmian**

## Charakteristické údaje

<b>Lepicí pistole</b>	<b>GKP 200 CE PROFESSIONAL</b>	
Objednáací číslo	0 601 950 7..	
Jmenovitý příkon (zahřátí), ca.	[W]	500
Jmenovitý příkon (udržení teploty), ca.	[W]	30
Výkon lepení	[g/min]	30
Doba rozezhřátí, ca.	[min]	4
Lepicí teplota	[°C]	200
Ø tyčinky tavného lepidla	[mm]	11
Délka tyčinky tavného lepidla	[mm]	45–200
Hmotnost bez síťového kabelu, ca.	[kg]	0,4
Třída ochrany	□ / II	

Dbejte prosím na objednáací číslo Vašeho stroje. Obchodní označení jednotlivých strojů se může měnit.

## Části stroje

- 1 Tryska
- 2 Posunovací tlačítko
- 3 Nabíjecí stanice\*
- 4 Síťová kontrolka
- 5 Síťový kabel

\* Vybrazené nebo popsané příslušenství zčásti nepatří k objemu dodávky.

## Použití

Stroj je určen k rychlému slepení čistých, suchých a nemastných materiálů pomocí horkého tavného lepidla.



### Pro Vaši bezpečnost

**Bezpečná práce se strojem je možná jen pokud si důkladně pročtete návod k obsluze a bezpečnostní předpisy a přísně dodržíte zde uvedené pokyny.**

- Poruší-li se při práci síťový kabel nebo je-li přeríznut, nedotýkejte se kabelu, ale okamžitě vytáhněte síťovou zástrčku. Stroj nikdy nepoužívejte s poškozeným kabelem.

- Kabel vedte vždy od stroje dozadu.
- Před každým použitím prověřte stroj, kabel a zástrčku. Pokud zjistíte závady, stroj dále nepoužívejte. Opravy nechte provést odborníkem. Stroj sami neotvírejte.
- **Nebezpečí spálení!** Lepidlo a špička trysky se zahřívají na 200 °C. Neuvedte horké lepidlo do kontaktu s osobami či zvířaty. Pokud se horké lepidlo dotkne kůže, okamžitě podržte toto místo několik minut pod proudem studené vody. Nepokoušejte se odstraňovat lepidlo z kůže.
- Stroj nesmí být vlhký a také nesmí být provozován ve vlhkém prostředí.
- Děti smějí používat stroj pouze pod dohledem dospělých.
- Při pracovních přestávkách delších než 30 minut vytáhněte síťovou zástrčku.
- Před uskladněním nechte stroj zcela ochladit. Horká tryska může způsobit škody.
- Firma Bosch může zaručit bezvadnou funkci stroje pouze tehdy, pokud bude k tomuto stroji použito určené originální příslušenství.

## Uvedení stroje do provozu

**Dbejte na správné síťové napětí:** Napětí zdroje proudu musí souhlasit s údaji na typovém štítku stroje. Stroje označené 230 V mohou pracovat i při 220 V.

## Trvalý provoz

Lepicí pistoli lze s nasazeným síťovým kabelem provozovat v trvalém provozu. Síťová kontrolka 4 se musí rozsvítit. V pracovních přestávkách stroj odložte na výklopný drátěný třmen.

## Provoz bez kabelu

Ve spojení s nabíjecí stanicí 3 (příslušenství) je možná práce bez kabelu. Je-li vytékající lepidlo husté, lepicí pistoli opětovně nahřejte v nabíjecí stanici.

## Pracovní pokyny

### Lepicí teplota

Teplota okolí a lepené součásti musí být mezi 5 a 50 °C. Materiály, které rychle ochladí lepidlo, např. kovy, by se měly předeřhřát horkovzdušnou pistolí.

### Lepení

Hladké povrchy před lepením zdrsňte. Lepicí místa musí být suchá, bez prachu a mastnot.

- K čištění nepoužívejte žádná hořlavá rozpouštědla.
- Stroj nechte ca. 4 minuty rozeřhřát.
- Nasadte lepicí tyčinku.
- Stlačte posunovací tlačítko 2.
- Lepidlo naneste podle potřeby.

Při lepení pružných materiálů (např. textilu) naneste lepidlo ve tvaru housenky.

Po nanesení lepidla součásti ihned stlačte dokud lepidlo neztuhne. Slepenné místo lze po ca. 5 minutách provozně zatížit.

Nadbytečné lepidlo lze po zchladnutí odstranit ostrým nožem.

Slepenné plochy se po zahřátí dají opět uvolnit. Slepenné plochy lze nalakovat.

### Výměna trysek

- Noste ochranné rukavice.

Stroj nechte ca. 4 minuty rozeřhřát. Trysky vyměňujte za tepla. Trysku po výměně rukou pevně utáhněte.

 Trysky se dotýkejte pouze na ochranném plášti – špička trysky je horká!

### Údržba a čištění

- Před každou prací na stroji vytáhněte síťovou zástrčku.

 Nepokoušejte se odstraňovat lepicí tyčinku zezadu ze stroje.

Pokud dojde přes pečlivou výrobu a náročné kontroly k poruše stroje, svěřte provedení opravy autorizovanému servisnímu středisku pro elektrické ruční nářadí firmy Bosch.

Při všech dotazech a objednávkách náhradních dílů nutně prosím uveďte desetimístné objednávací číslo podle výrobového štítku stroje.

## Ochrana životního prostředí



### Zpětné získávání surovin namísto likvidace odpadů

Stroj, příslušenství a obaly by měly být recyklovány v souladu se zásadami ochrany životního prostředí.

Tento návod je vtištěn na recyklovaném papíře, běleným bez použití chlóru.

Pro umožnění optimálního recyklování jsou díly vyrobené z umělých hmot opatřeny označením materiálu.

## Servis

### Explodované výkresy a informace k náhradním dílům najdete na: [www.bosch-pt.com](http://www.bosch-pt.com)

Robert Bosch odbytová spol. s r.o.  
142 01 Praha 4 - Krč  
Pod víšňovkou 19

☎ ..... +420 2 / 61 30 05 65-6

Fax..... +420 2 / 44 40 11 70

## CE Prohlášení o shodnosti provedení

Prohlašujeme v plné naší zodpovědnosti, že tento výrobek je v souladu s následujícími normami nebo normativními dokumenty: EN 60 335 podle ustanovení směrnice 73/23/EWG, 89/336/EWG.

CE 03

Dr. Egbert Schneider  
Senior Vice President  
Engineering

Dr. Eckerhard Strötgen  
Head of Product  
Certification

Robert Bosch GmbH, Geschäftsbereich Elektrowerkzeuge

Změny vyhrazeny



## Technické parametre

<b>Lepiaca pištoľa</b>	<b>GKP 200 CE</b>
	<b>PROFESSIONAL</b>
Objednávacie číslo	0 601 950 7..
Menovitý príkon (zahrievanie), cca. [W]	500
Menovitý príkon (udržiavanie teploty), cca. [W]	30
Lepiaci výkon [g/min]	30
Doba zohrievania, cca. [min]	4
Teplota lepenia [°C]	200
Tavné lepidlo-Ø [mm]	11
Dĺžka tavného lepidla [mm]	45–200
Hmotnosť bez sieťovej šnúry, cca. [kg]	0,4
Ochranná trieda	□ / II

Všimnite si objednávacie číslo zakúpeného produktu. Obchodné názvy jednotlivých výrobkov môžu variovať.

## Ovládacie prvky

- 1 Dýza
- 2 Tlačidlo posuvu
- 3 Plniaca jednotka\*
- 4 Indikácia sieťového napätia
- 5 Sieťová šnúra

\* Vyobrazené alebo popísané príslušenstvo nepatrí celé do rozsahu štandardnej dodávky.

## Správne používanie náradia

Náradie je určené na rýchle lepenie čistých, suchých a nemastných materiálov pomocou horúceho taveného lepidla.



### Bezpečnostné pokyny



**Bezpečná práca s produktom je možná len vtedy, ak si dôkladne prečítate tento Návod na používanie a bezpečnostné upozornenia a prísne budete dodržiavať pokyny, ktoré sú tam uvedené.**

- Ak sa pri práci poškodí alebo predelí sieťová šnúra, šnúry sa nedotýkajte, ale ihneď vyťahnite zástrčku zo zásuvky. Nikdy nepoužívajte výrobok s poškodenou sieťovou šnúrou.

- Sieťovú šnúru odvádzajte od náradia vždy smerom dozadu.
- Pred každým použitím skontrolujte prístroj, sieťovú šnúru a zástrčku. Ak zistíte poškodenie, prístroj už nepoužívajte. Opravy dajte vykonať len odborníkovi. Prístroj sami nikdy neotvárajte.
- Nebezpečenstvo popálenia! Lepidlo a hrot dýzy majú teplotu 200 °C. Zabezpečte, aby sa horúce lepidlo nedostalo do kontaktu s ľuďmi ani so zvieratami. Ak sa dostane horúce lepidlo na pokožku, postihnuté miesto ihneď podržte niekoľko minút pod prúdom studenej vody. Nepokúšajte sa lepidlo z pokožky odstrániť.
- Prístroj sa nesmie používať vlhký ani vo vlhkom prostredí.
- Deti smú používať výrobok iba pod dohľadom dospelých.
- Pri prestávkach v práci nad 30 minút vyťahnite zástrčku zo zásuvky.
- Pred uložením nechajte náradie dôkladne vyschnúť. Horúca dýza by mohla spôsobiť poškodenie predmetov.
- Bosch zaručuje bezchybné fungovanie prístroja len v tom prípade, ak sa bude používať s originálnym príslušenstvom Bosch určeným pre daný výrobok.

## Spustenie

**Všímajte si sieťové napätie:** Zdroj prúdu musí mať hodnotu zodnú s údajmi na typovom štítku prístroja. Prístroje označené pre napätie 230 V sa smú používať aj s napätím 220 V.

## Trvalá prevádzka

Pištoľa s horúcim lepidlom sa dá pri zapojení do zásuvky používať v nepretržitej prevádzke. Indikácia sieťového napätia **4** musí svietiť. Cez pracovné prestávky treba náradie postaviť na vyklápaťelný drôtený podstavec.

## Bezklábová prevádzka

V spojení s nabíjacou jednotkou **3** (príslušenstvo) je možná aj práca bez elektrickej siete. Keď sa stane lepidlo na výstupe z pištole hustejšie, treba dať lepidlo v pištole opäť zahriať do nabíjacej jednotky.

## Pracovné pokyny

### Teplota pri lepení

Teplota okolia a obrobkov pri lepení musí byť v rozpätí 5 až 50 °C. Materiály, ktoré lepidlo rýchlo ochladia, napr. kovy, treba predohriať horúcovzdušnou pištoľou.

### Lepenie

Hladké povrchové plochy pred lepením zdrsnite. Lepiace miesta musia byť suché, bezprašné a zbavené masntoty.

- Na čistenie nepoužívajte žiadne rozpúšťadlá.
- Náradie zohrievajte cca. 4 minúty.
- Zasunutie tyčinky lepidla.
- Stlačte tlačidlo posuvu 2.
- Naneste lepidlo podľa potreby.

Pri lepení flexibilných materiálov (napr. textilu) nanášajte lepidlo húsenicovo.

Po nanosení lepidla ihneď stlačte obrobky dohromady, kým lepidlo nestuhne. Lepiace miesto je zaťažiteľné po cca. 5 minútach.

Presahujúce zvyšky lepidla sa dajú po zaschnutí odstrániť ostrým nožom.

Zlepené miesta sa dajú po zohriatí opäť uvoľniť. Zlepené miesta sú lakovateľné.

### Výmena dýzy

- Pri práci používajte ochranné rukavice.
- Náradie nahrievajte cca. 4 minúty. Dýzu vymieňajte v horúcom stave. Po výmene dýzu dobre utiahnite.

 Dotýkajte sa dýzy len na ochrannom plášti – hrot dýzy je veľmi horúci!

## Údržba a čistenie náradia

- Pred každou prácou vytiahnite zástrčku zo zásuvky.

 Nepokúšajte sa tyčinku lepidla odstraňovať z pištole vyťahovaním smerom dozadu.

Ak by prístroj napriek starostlivej výrobe a kontrole predsa len prestal niekedy fungovať, treba dať opravu vykonať autorizovanej servisnej opravovni elektrického náradia Bosch.

Pri všetkých dopytoch a objednávkach náhradných súčiastok uvádzajte bezpodmienečne 10-miestne objednávacie číslo uvedené na typovom štítku výrobku.

## Ochrana životného prostredia



### Recyklovanie namiesto likvidácie odpadu

Prístroj, príslušenstvo a obal treba dať na recykláciu šetriacu životné prostredie.

Tento návod je vyrobený z recyklovaného papiera bez použitia chlóru.

Na uľahčenie recyklácie sú jednotlivé použité plasty označené.

## Servis a poradenské služby

**Rozložené obrázky a informácie k náhradným súčiastkam nájdete na web-stránke:**

**[www.bosch-pt.com](http://www.bosch-pt.com)**

BSC SLOVAKIA

Elektrické ručné náradie

Hlavná 5

038 52 Sučany

☎ ..... +421 (0)43 / 429 33 24

Fax ..... +421 (0)43 / 429 33 25

E-Mail: [bsc@bosch-servis.sk](mailto:bsc@bosch-servis.sk)

## CE Vyhlásenie o konformite

Na vlastnú zodpovednosť vyhlasujeme, že tento výrobok je v súlade s nasledovnými normami alebo normatívnymi predpismi: EN 60 335 podľa ustanovení smerníc 73/23/EWG, 89/336/EWG.

CE 03

Dr. Egbert Schneider  
Senior Vice President  
Engineering

Dr. Eckerhard Strötgen  
Head of Product  
Certification

Robert Bosch GmbH, Geschäftsbereich Elektrowerkzeuge

**Výrobca si vyhradzuje právo zmien**

## A készülék műszaki adatai

<b>Ragasztópisztoly</b>	<b>GKP 200 CE PROFESSIONAL</b>	
Megrendelési szám	0 601 950 7..	
Névleges felvett teljesítmény (felfűtés), kb.	[W]	500
Névleges felvett teljesítmény (hőtartás), kb.	[W]	30
Ragasztási teljesítmény	[g/perc]	30
Felfűtési idő, kb.	[perc]	4
Ragasztási hőmérséklet	[°C]	200
Olvadó ragasztórúd-Ø	[mm]	11
Olvadó ragasztórúd hossza	[mm]	45 – 200
Tömeg hálózati csatlakozókábel nélkül, kb.	[kg]	0,4
Védelmi osztály	□ / II	

Kérem ügyeljen a készüléke helyes megrendelési számára. Egyes készülékeknek több különböző kereskedelmi megnevezése is lehet.

## A készülék részei

- 1 Fúvóka
- 2 Előtoló billentyű
- 3 Töltőállvány\*
- 4 Hálózatjelző lámpa
- 5 Hálózati tápvezeték

\* Az ábrákon látható, vagy a szövegben leírásra kerülő tartozékok részben nem képezik a szállítás terjedelmét.

## Rendeltetésszerű használat

A készülék tiszta, száraz, zsírintes anyagoknak forró olvadt ragasztóval való gyors összeragasztására szolgál.



## Az Ön biztonságáért



A készülékkel csak akkor lehet veszélytelenül dolgozni, ha a készülék használata előtt végig elolvassa a készülék kezelési útmutatóját és a biztonsági előírásokat és szigorúan betartja az abban található utasításokat.

- Ha a hálózati csatlakozó kábel a munka során megsérül vagy megszakadt, ne érintse meg a kábelt, hanem azonnal húzza ki a csatlakozó dugót a dugaszoló aljzatból. A berendezést megrongálódott kábellel sohasse használja.
- A kábelt mindig hátrafelé vezesse el a készüléktől.
- A berendezést, a csatlakozó kábelt és a csatlakozó dugót minden használat előtt ellenőrizni kell. Ha a készüléken károkat észlel, akkor azt ne használja tovább. A készülék javítását csak szakemberre bízza. Sohasse nyissa fel saját maga a készüléket.
- Vigyázat, megégetheti magát! A ragasztóanyag és a fúvókacsúcs hőmérséklete eléri a 200 °C-t. Ügyeljen arra, hogy a forró ragasztóanyag ne juthasson emberre vagy állatokra. Ha a forró ragasztóanyag megérinti a bőrt, tartsa azt néhány percre egy hideg vízszugár alá. Ne próbálja meg eltávolítani a ragasztóanyagot a bőrről.
- A készüléknek nem szabad nedvesnek lennie és azt nem szabad nedves környezetben használni.
- Gyerekek a készüléket csak egy felnőtt felügyelete alatt használhatják.
- A 30 percet meghaladó munkaszünetekre húzza ki a hálózati csatlakozó dugót a dugaszoló aljzatból.
- A készüléket az elraktározás előtt hagyja teljesen lehűlni. A forró fúvóka károkat okozhat.
- Bosch csak akkor tudja szavatolni a berendezés hibátlan működését, ha ahhoz kizárólag eredeti tartozékok kerülnek alkalmazásra.

## Üzembehelyezés

**Ügyeljen a helyes hálózati feszültségre:** Az áramforrás feszültségének meg kell egyeznie a készülék típus tábláján található adatokkal. A 230 V-os berendezéseket 220 V hálózati feszültségről is szabad üzemeltetni.

### Tartós üzem

A forró ragasztópisztolyt a dugaszoló aljzatba bedugott hálózati csatlakozóval tartós üzemben is lehet használni. Ekkor a 4 hálózati jelzőlámpának fel kell gyulladnia. A munka szüneteiben a készüléket az előrehajtott huzalkengyelre kell letámasztani.

### Kábel nélküli üzem

A 3 töltőállvány (tartozék) alkalmazásával a készülékkel kábel nélkül is lehet dolgozni. Ha a fűvókából kilépő ragasztóanyag sűrűbbé válik, a forró ragasztópisztolyt a töltőállványon ismét fel kell fűteni.

## Alkalmazási tanácsok

### Ragasztási hőmérséklet

A munkadarabok és a környezet hőmérsékletének 5 és 50 °C között kell lennie. Az olyan anyagokat, amelyek a ragasztóanyagot gyorsan lehűtik, például a fémeket, egy forrólégpisztollyal elő kell melegíteni.

### Ragasztás

A sima felületeket a ragasztás előtt érdessé kell tenni. A ragasztási felületeknek száraznak és por- és zsírintesnek kell lenniük.

■ A tisztításhoz ne használjon éghető oldószert.

- A készüléket kb. 4 percre fűtse fel.
- Tolja be a ragasztórudat.
- Nyomja meg a 2 előtoló billentyűt.
- Vigye fel a felületre a szükséges mennyiségű ragasztóanyagot.

Hajlékony anyagok (például textilanyagok) ragasztásához a ragasztóanyagot hernyóalakban kell felvinni a felületre.

A ragasztóanyag felvitele után azonnal nyomja össze a munkadarabokat, amíg a ragasztóanyag meg nem keményedik. A ragasztási helyet kb. 5 perc elteltével már meg lehet terhelni.

A kiálló maradék ragasztóanyagot a kihűlés után egy éles késsel el kell távolítani.

A ragasztási helyet felhevítéssel ismét szét lehet választani. A ragasztási helyeket be lehet lakkal vonni.

### Fűvókacseré

■ Viseljen védőkesztyűt.

A készüléket kb. 4 percre fűtse fel. A fűvókát meleg állapotban kell kicserélni. A fűvókát a csere után kézzel szorosra meg kell húzni.

 A fűvókát csak a hővédő borításánál fogva szabad megérinteni – a fűvóka csúcsa forró!

## Karbantartás és tisztítás

■ A hálózati csatlakozó dugót a készüléken végzendő bármely munka megkezdése előtt húzza ki.

 Ne próbálja meg a ragasztórudat a készülékből hátrafelé kivenni.

Ha a készülék a gondos gyártási és ellenőrzési eljárás ellenére egyszer mégis meghibásodna, akkor a javítással csak Bosch elektromos kéziszerszám-műhely ügyfélszolgálatát szabad megbízni.

Ha kérdései vannak, vagy pótalkatrészeket akar megrendelni, okvetlenül adja meg a készülék típus tábláján található 10-jegyű megrendelési számot.



### Nyersanyag-újrafelhasználás hulladék-eltávolítás helyett

A készüléket, a tartozékokat és a csomagolást a környezetvédelmi szempontoknak megfelelően kell újrafelhasználásra előkészíteni.

Ez a használati utasítás klórmentes, hulladékból előállított papírból készült.

A készülék műanyagból készült alkatrészeit megfelelő jelölésekkel láttuk el, így azokat az egyes anyagfajták szerint osztályozva lehet a gyűjtőpontokban felvenni.

**A tartalékalkatrészekkel kapcsolatos robbantott ábrák és egyéb információ a következő címen található:**  
[www.bosch-pt.com](http://www.bosch-pt.com)

Robert Bosch Kft  
1103 Budapest  
Gyömrői út. 120

☎ ..... +36 (0)1 / 431-3835

Fax..... +36 (0)1 / 431-3888

## CE Minőségi tanúsító nyilatkozat

Saját kizárólagos felelősségünkre kijelentjük, hogy ez a termék megfelel a következő normáknak, szabványoknak, illetve normatív doku mentációknak: EN 60 335 a 73/23/EWG és 89/336/EWG irányelvek rendelkezései sze rint.

CE 03

Dr. Egbert Schneider  
Senior Vice President  
Engineering

Dr. Eckerhard Strötgen  
Head of Product  
Certification

Robert Bosch GmbH, Geschäftsbereich Elektrowerkzeuge

**A változtatás joga fenntartva**

## Технические данные прибора

<b>Пистолет для склеивания</b>	<b>GKP 200 CE PROFESSIONAL</b>
Номер для заказа	0 601 950 7..
Номинальная потребляемая мощность (нагрев), ок.	[Вт] 500
Номинальная потребляемая мощность (поддержание в горячем состоянии), ок.	[Вт] 30
Производительность склеивания	[г/мин.] 30
Время нагрева, ок.	[минут] 4
Температура склеивания	[°C] 200
Диаметр стержня плавкого клея	[мм] 11
Длина стержня плавкого клея	[мм] 45 – 200
Вес без кабеля питания от электросети, ок.	[кг] 0,4
Класс безопасности	<input type="checkbox"/> / II
Просим обратить внимание на номер для заказа прибора. Торговое обозначение отдельных приборов может варьировать.	

## Элементы прибора

- 1 Форсунка
- 2 Кнопка для регулирования подачи
- 3 Зарядная станция\*
- 4 Индикация наличия напряжения сети
- 5 Кабель питания от электросети

\* Изображенные или описанные принадлежности не в обязательном порядке должны входить в комплект поставки.

## Использование прибора по назначению

Прибор предназначен для быстрого склеивания чистых, сухих и свободных от масла поверхностей материала с помощью горячего плавкого клея.



## Для Вашей безопасности



Безопасная работа с прибором возможна только после ознакомления с инструкцией по эксплуатации и с указаниями по технике безопасности в полном объеме и при строгом соблюдении содержащихся в них указаний.

- Если при работе кабель питания от электросети будет поврежден или разрезан, не прикасаться к кабелю, а сразу вытаскивать штепсельную вилку из сетевой розетки. Ни в коем случае не допускается использовать прибор с поврежденным кабелем питания от электросети.
- Кабель всегда отводить в заднюю сторону от прибора.
- Перед эксплуатацией всегда проверить сам прибор, кабель и штепсельную вилку. При обнаружении повреждений нельзя продолжать работу с прибором. Ремонт поручить только специалисту. Никогда самому не вскрывать прибор.
- Опасность нанесения ожоговых травм! Клеящее вещество и конечная часть форсунки нагреваются до температуры 200 °C. Нельзя допускать попадание горячего клеящего вещества на человека и на животных. Если горячее клеящее вещество соприкасается с кожей, пораженное место сразу же в течение нескольких минут обмыть под струей холодной воды. Не допускается пытаться удалить клеящее вещество с кожи.
- Ни в коем случае не допускается эксплуатировать прибор во влажном состоянии или во влажной среде.
- Детям разрешается пользоваться прибором только под присмотром взрослых.
- При перерывах между рабочими фазами продолжительностью более 30 минут вытаскивать штепсельную вилку из сетевой розетки.
- Перед тем, как убрать прибор на хранение, обеспечить его полное остывание. Горячая форсунка может нанести ущерб.
- Фирма Бош может гарантировать безупречную работу прибора только в том случае, если будут использованы оригинальные дополнительные и комплектующие принадлежности, предназначенные для данного прибора.

## Эксплуатация

**Соблюдать напряжение сети:** Напряжение источника тока должно совпадать с данными на фирменной табличке прибора. Приборы, на которых указывается напряжение 230 В, могут быть подключены также к сети с напряжением 220 В.

### Длительный режим эксплуатации

С пистолетом для склеивания можно работать в длительном режиме эксплуатации со вставленной в сетевую розетку штепсельной вилкой. Индикация наличия напряжения сети 4 должна загореться. В перерывах между рабочими фазами ставить прибор на откинутую вперед проволочную скобу.

### Эксплуатация без кабеля

В сочетании с зарядной станцией 3 (принадлежности) можно работать без кабеля. Если выходящее клеящее вещество становится более вязким, то потребуется повторный нагрев пистолета горячего склеивания в зарядной станции.

## Указания по работе с инструментом

### Температура склеивания

Температура окружающей среды и температура обрабатываемых предметов должна быть в пределах от 5 до 50 °С. Материалы, которые вызывают быстрое остывание клеящего вещества, как, например, металлы, следует предварительно подогревать пистолетом для подогрева горячим воздухом.

### Склеивание

Гладким поверхностям перед процессом склеивания придать шероховатость. Склеиваемые места должны быть сухими и свободными от пыли и жира.

- В целях очистки не допускается использовать воспламеняющиеся растворители.
- Включить нагрев прибора на, примерно, 4 минуты.
- Вставление стержня плавкого клея.
- Нажать на кнопку для регулирования подачи 2.
- Клеящее вещество наносить по необходимости.

При склеивании гибких материалов (например, тканей) наносить клеящее вещество «гусеничным способом».

После нанесения клеящего вещества немедленно прижать друг к другу склеиваемые предметы до затвердевания клеящего вещества. Место склеивания выдерживает механические нагрузки спустя около 5 минут.

Выступающие остатки клеящего вещества после их остывания удалить острым ножом.

Места склеивания можно разъединить путем нагрева. Те места, на которых нанесен слой клея, можно покрыть лакокрасочными материалами.

### Замена форсунок

- Носить защитные перчатки/рукавицы.

Прибор включить на подогрев на, примерно, 4 минуты. Форсунку заменить в нагретом состоянии. Форсунку после замены затянуть от руки.

- 👉 Прикасаться к форсунке допускается только в местах, оснащенных теплоизолирующей — конечная часть форсунки сильно нагревается!

## Уход и очистка

- Перед началом любых работ над прибором вытащить штепсельную вилку из сетевой розетки.

- 👉 Не допускается предпринять попытки извлечения стержня плавкого клея из прибора в заднюю сторону.

Если прибор, несмотря на тщательное изготовление и контроль качества, выйдет из строя, ремонт следует поручить уполномоченному фирмой Бош пункту сервисной службы по ремонту электроинструментов, выпускаемых фирмой Бош.

При всех вопросах и заказах запчастей, пожалуйста, обязательно указывайте десятизначный номер для заказа, указанный на фирменной табличке прибора.



### Вторичное использование сырья вместо устранения мусора

Прибор, дополнительные принадлежности и упаковку следует экологически чисто утилизировать.

Настоящее руководство по эксплуатации напечатано на бумаге, изготовленной из вторсырья без применения хлора.

В интересах чистосортной рециркуляции отходов детали из синтетических материалов соответственно обозначены.

Эскизы запасных частей и справки о них вы найдете по адресу:

[www.bosch-pt.com](http://www.bosch-pt.com)

### Россия

ООО «Роберт Бош»

129515, Москва, ул. Академика Королева, 13

☎ ..... +7 095 / 935.88.06

Факс ..... +7 095 / 935.88.07

ООО «Роберт Бош»

198188, Санкт-Петербург, ул. Зайцева, 41

☎ ..... +7 (0)812 / 184.13.07

Факс ..... +7 (0)812 / 184.13.61

Адреса региональных гарантийных сервисных центров указаны в гарантийной карте, выдаваемой при покупке инструмента в магазине.

### Беларусь

СП Белорусьполь

220 064 Минск, ул. Курчатова, 7

☎ ..... +375 (0)17 / 234 76 60

## CE Заявление о конформности

С исключительной ответственностью мы заявляем, что настоящее изделие соответствует следующим нормам или нормативным документам: EN (Европейские нормы) 60 335 согласно Положениям Директив 73/23/EWG (Европейское экономическое сообщество), 89/336/EWG.

### CE 03

Dr. Egbert Schneider  
Senior Vice President  
Engineering

Dr. Eckerhard Strötgen  
Head of Product  
Certification

Robert Bosch GmbH, Geschäftsbereich Elektrowerkzeuge

С правом на изменения



## Характеристики приладу

Клеїльний пістолет	GKP 200 CE PROFESSIONAL	
Номер для замовлення	0 601 950 7..	
Ном. споживана потужність (нагрівання), близько [Вт]	500	
Ном. споживана потужність (підтримка температури), близько [Вт]	30	
Потужність склеювання [г/хвил.]	30	
Час нагрівання, близько [хв]	4	
Температура склеювання [°C]	200	
Ø термоплавкого клею [мм]	11	
Довжина термоплавкого клею [мм]	45–200	
Вага без кабелю, близько [кг]	0,4	
Клас захисту	□ / II	
Будь ласка, зважайте на номер для замовлення (год.) приладу. Різні прилади можуть мати різну торгову назву.		

## Елементи приладу

- 1 Мундштук
- 2 Кнопка подачі клею
- 3 Станція заряджання\*
- 4 Індикатор мережі
- 5 Електрошнур

\* Зображене чи описане приладдя частково не належить до комплекту постачання.

## Призначення приладу

Прилад призначений для швидкого склеювання гарячим термоплавким клеєм чистих, сухих і нежирних матеріалів.



### Для вашої безпеки

Безпечна робота з приладом можлива лише тоді, коли ви повністю прочитали інструкцію з експлуатації та точно дотримуватимесь всіх правил, що в ній містяться.

- Якщо під час роботи буде пошкоджений або перерізаний електрошнур, не торкайтесь кабелю і негайно витягніть штепсель з розетки. Ні в якому разі не працюйте з приладом з пошкодженим шнуром.
- Шнур завжди розташуйте позаду приладу.
- Перед кожним користуванням приладом перевіряйте прилад, електрошнур та штепсель. У разі пошкодженень не користуйтеся приладом. Ремонт дозволяється виконувати лише фахівцям. Ні в якому разі не розкривайте прилад самостійно.
- Небезпека обпіку! Клей та кінчик мундштука нагріваються до температури 200 °C. Не допускайте попадання клею на людей чи тварин. Якщо гарячий клей попаде на шкіру, негайно підставте відповідне місце на декілька хвилин під струмінь холодної води. Не намагайтеся зняти клей зі шкіри.
- Не допускайте відволожування приладу та не експлуатуйте його у вологому середовищі.
- Дітям дозволяється користуватися приладом лише під наглядом дорослих.
- У перервах в роботі, що тривають понад 30 хвилин, витягуйте штепсель з розетки.
- Перед тим, як захвати прилад, дайте йому повністю охолонути. Гарячий мундштук може спричинити пошкодження.
- Bosch може гарантувати бездоганне працювання приладу лише за умови використання оригінального приладдя до нього.

## Початок роботи

**Зважайте на напругу в мережі:** Напруга в джерелі живлення повинна збігатися з даними на заводській табличці приладу. Прилади, розраховані на 230 В, дозволяється вмикати і до 220 В.

## Тривалий режим експлуатації

При встромленому в розетку штепселі клеїльний пістолет може працювати в тривалому режимі експлуатації. Індикатор мережі 4 повинен світитися. У перервах в роботі ставте інструмент на відкинуту дротяну дужку.

## Експлуатація без кабелю

Станція заряджання 3 (приладдя) дозволяє працювати з приладом без шнура. Якщо клей, що виходить з пістолета, буде робитися в'язкотекучим, клеїльний пістолет треба заново нагріти на станції заряджання.

## Вказівки до роботи

### Робоча температура

Температура зовнішнього середовища та оброблюваних матеріалів повинна становити 5–50 °С. Матеріали, що швидко охолоджують клей, напр., метали, треба спочатку нагріти за допомогою гарячого повітродувного пістолета.

### Склеювання

Гладким поверхням треба перед склеюванням надати шорсткості. Місця склеювання повинні бути сухими та чистими від пилу та жиру.

- Не використовуйте для очищення горючі розчинники.
- Нагрівайте прилад протягом прибл. 4 хвилин.
- Встроміть паличку клею.
- Натисніть на кнопку подачі 2.
- Нанесіть необхідну кількість клею.

При склеюванні гнучких матеріалів (напр., тканин) клей треба наносити хвилястою лінією.

Після нанесення клею негайно стисніть склеювані поверхні, поки клей не затвердіє. Склеєне місце може навантажуватися прибл. через 5 хвилин.

Клей, що повиступав, можна прибрати після охолодження за допомогою гострого ножа.

Склеєні місця можна знову роз'єднати після їх нагрівання. Склеєні місця можна фарбувати.

### Зміна мундштуків

- Вдягайте захисні рукавиці.

Нагрівайте прилад протягом прибл. 4 хвилин. Мінняйте мундштуки у нагрітому стані. Після зміни мундштук треба добре притиснути рукою.

- ☞ Доторкуйтеся до мундштука лише в місці термоізолюваної оболонки — кінчик мундштука дуже гарячий!

### Обслуговування та чищення

- **Перед будь-якими роботами на пристрої витягуйте штепсель.**

- ☞ Не пробуйте витягти паличку клею ззаду приладу.

Якщо прилад незважаючи на ретельну процедуру виготовлення та перевірки все-таки вийде з ладу, ремонтувати його дозволяється лише в авторизованій сервісній майстерні Bosch.

При рекламациях та замовленні запасних частин вказуйте, будь ласка, 10-значний номер для замовлення, що зазначений на заводській табличці.

## Захист навколишнього середовища



### Повторне використання замість знищення сміття

Прилад, приладдя до нього та упаковку треба здавати на екологічно чисту переробку на вторсировину.

Ця інструкція надрукована на повторно переробленому папері, що не містить хлору.

Для сортування матеріалів перед переробкою кожна пластмасова деталь має відповідне позначення.

### Сервіс та консультант для клієнтів

**Малюнок в деталях і інформацію щодо запчастин див. за адресою:**  
[www.bosch-pt.com](http://www.bosch-pt.com)

#### Україна

Авторизований сервісний центр «Епос»  
254071 м.Київ, вул. Верхній Вал, 32

☎ ..... +380 (0)44 / 463 67 46

Факс ..... +380 (0)44 / 463 67 46

E-Mail: [ASCEPOS@viaduk.net](mailto:ASCEPOS@viaduk.net)

### € Заява про відповідність

Ми заявляємо з повною відповідальністю, що цей продукт відповідає наступним нормам чи нормативним документам: EN (європейські норми) 60 335 відповідно до Положень Директив 73/23/EWG (Європейського економічного співтовариства), 89/336/EWG.

CE 03

Dr. Egbert Schneider  
Senior Vice President  
Engineering

Dr. Eckerhard Strötgen  
Head of Product  
Certification

*Dr. E. Schneider*      *Dr. E. Strötgen*

Robert Bosch GmbH, Geschäftsbereich Elektrowerkzeuge

### Можливі зміни

## Specificații tehnice

<b>Pistol de lipit</b>		<b>GKP 200 CE PROFESSIONAL</b>
Număr de comandă		0 601 950 7..
Putere nominală (încălzire), cca.	[W]	500
Putere nominală (menținere la cald), cca.	[W]	30
Capacitate de lipire	[g/min]	30
Timp de încălzire, cca.	[min]	4
Temperatura de lipire	[°C]	200
Ø baston de adeziv solid cu lipire prin topire	[mm]	11
Lungime baston de adeziv solid cu lipire prin topire	[mm]	45–200
Greutate fără cablu de rețea, cca.	[kg]	0,4
Clasă de protecție		□ / II

Vă rugăm rețineți numărul de comandă al mașinii dumneavoastră. Denumirile comerciale ale mașinilor pot fi diferite.

## Elementele mașinii

- 1 Duză
- 2 Tastă de avans
- 3 Stație de încărcare\*
- 4 Indicator de alimentare la rețea
- 5 Cablu de alimentare la rețea

\* Accesoriile ilustrate sau descrise nu sunt cuprinse integral în setul de livrare.

## Utilizare conform destinației

Mașina este destinată lipirii rapide a materialelor curate, uscate și degresate cu adeziv fierbinte cu lipire prin topire.



## Pentru siguranța dumneavoastră



**Veți putea lucra în condiții de siguranță cu această mașină numai după ce veți citi în întregime indicațiile privind securitatea muncii și dacă veți respecta cu strictețe instrucțiunile cuprinse în acestea.**

- Dacă în timpul lucrului cablul de rețea se deteriorează sau se taie, nu-l atingeți, ci trageți imediat fișa de alimentare afară din priză. Nu folosiți niciodată mașina având cablul deteriorat.
- Îndepărtați întotdeauna cablul de mașină conducându-l prin spatele acesteia.
- Înainte de utilizare, controlați mașina, cablul și fișa de alimentare. Dacă constatați defecțiuni nu mai folosiți mașina. Nu permiteți repararea mașinii decât de către un specialist. Nu deschideți niciodată singuri mașina.
- Pericol de arsuri! Adezivul și vârful duzei se încălzesc până la 200 °C. Nu lăsați picăturile de adeziv fierbinte să stropească persoane sau animale. În cazul în care adezivul fierbinte intră totuși în contact cu pielea așezați imediat porțiunea respectivă sub jet de apă rece și mențineți-o astfel timp de câteva minute. Nu încercați să îndepărtați adezivul de pe piele.
- Mașina nu trebuie să fie umedă și nici nu trebuie folosită în mediu umed.
- Copiii au voie să folosească mașina numai sub supravegherea adulților.
- În timpul pauzelor de lucru care depășesc 30 de minute scoateți fișa din priză de curent.
- Înainte de a depozita mașina, lăsați-l mai întâi să se răcească complet. Duza fierbinte poate provoca pagube.
- Bosch vă poate garanta buna funcționare a mașinii, numai dacă folosiți accesoriile originale Bosch.

## Punere în funcțiune

**Atenție la tensiunea de rețea:** Tensiunea sursei de curent trebuie să coincidă cu datele de pe plăcuța indicatoare a mașinii. Mașinile inscripționate cu 230 V pot fi alimentate și la 220 V.

### Regim de funcționare continuă

Cu pistolul de lipit la cald se poate lucra în regim de funcționare continuă cu fișa introdusă în priza de curent. Indicatorul de alimentare la rețea **4** trebuie să lumineze. În pauzele de lucru rezemați mașina pe suportul din sârmă desfăcut în prealabil.

### Funcționare fără cablu de alimentare

Cu stația de încărcare **3** (accesoriu) mașina poate fi utilizată fără cablu de alimentare. Dacă adezivul devine la ieșire mai vâscos, pistolul de lipit trebuie încălzit din nou în stația de încărcare.

## Recomandări de lucru

### Temperatura de lipire

Temperatura ambiantă și cea a piesei de lucru trebuie să fie între 5 și 50 °C. Acele materiale care provoacă răcirea rapidă a adezivului, de ex. metalele, ar trebuie preîncălzite înainte de lipire cu ajutorul unui pistol cu aer cald.

### Lipire

Suprafețele netede trebuie înăsprite înainte de lipire. Locurile de lipitură trebuie să fie uscate, șterse de praf și degresate.

■ Nu folosiți pentru curățire solvenți inflamabili.

- Lăsați aparatul să se încălzească cca. 4 minute.
- Introduceți bastonul de adeziv.
- Apăsați tasta de avans **2**.
- Aplicați adezivul în funcție de necesitate.

La lipirea materialelor flexibile (de ex. textile), aplicați adezivul asemănător deplasării transportoarelor cu șenile.

Imediat după aplicarea adezivului piesele de lucru trebuie presate una de alta până când adezivul se întărește. După cca. 5 minute locul lipiturii poate fi deja pus sub sarcină.

Resturile de adeziv rămase pe marginea lipiturii pot fi îndepărtate după răcire cu un cuțit ascuțit.

Lipiturile se pot desface prin încălzire. Locurile de lipitură pot fi lăcuite.

### Înlocuirea duzelor

■ Purtați mănuși de protecție.

Lăsați mașina să se încălzească cca. 4 minute. Înlocuiți duza cât timp mai este caldă. După schimbare duza trebuie strânsă bine cu mâna.

 Atingeți duza numai pe învelișul de protecție termică – vârful duzei este fierbinte!

## Întreținere și curățare

■ Înaintea oricăror lucrări asupra mașinii scoateți ștecherul din priză.

 Nu încercați să scoateți bastonul de adeziv prin partea posterioară a mașinii.

Dacă în ciuda proceselor de fabricație și control minuțioase mașina are o pană, reparația se va efectua numai la un atelier service autorizat pentru scule electrice Bosch.

În caz de întrebări și comenzi de piese de schimb vă rugăm să indicați neapărat numărul de comandă din 10 cifre conform plăcuței indicatoare a tipului mașinii.

## Protecția mediului



### Recuperarea materiilor prime în loc de eliminarea deșeurilor

Mașina, accesoriile și ambalajul ar trebui dirijate spre o stație de reciclare.

Aceste instrucțiuni au fost tipărite pe hârtie recycling fără clor.

Piesele din plastic sunt marcate adecvat în vederea ușurării sortării la reciclare.

## Service și asistență clienți

**Desene de ansamblu și informații cu privire la piesele de schimb găsiți la:**

**[www.bosch-pt.com](http://www.bosch-pt.com)**

Robert Bosch SRL

România

Splaiul Unirii nr. 74

751031 București 4

☎ ..... +40 (0)21 / 330 10 15

☎ ..... +40 (0)21 / 330 10 35

Fax ..... +40 (0)21 / 330 10 30

Centrul Service:

Robert Bosch SRL

Splaiul Unirii nr. 74

751031 București 4

☎ ..... +40 (0)21 / 330 10 35

☎ ..... +40 (0)21 / 330 92 72 / int. 8001

Fax ..... +40 (0)21 / 30 93 67

## CE Declarație de conformitate

Declarăm cu deplină răspundere că acest produs corespunde următoarelor norme și documente normative: EN 60 335 conform prevederilor și directivelor 73/23/EWG, 89/336/EWG.

CE 03

Dr. Egbert Schneider  
Senior Vice President  
Engineering

Dr. Eckerhard Strötgen  
Head of Product  
Certification

Robert Bosch GmbH, Geschäftsbereich Elektrowerkzeuge

**Sub rezerva modificărilor**

## Технически параметри

<b>Пистолет за лепене</b>	<b>GKP 200 CE PROFESSIONAL</b>
Каталожен номер	0 601 950 7..
Номинална консумирана мощност (нагревяване), прибл. [W]	500
Номинална консумирана мощност (поддържане на температура), прибл. [W]	30
Производителност на лепене [g/min]	30
Време за нагревяване, прибл. [min]	4
Работна температура [°C]	200
Ø на пръчките добавъчен материал [mm]	11
Дължина на пръчките добавъчен материал [mm]	45–200
Маса без захранващ кабел, прибл. [kg]	0,4
Клас на защита	□ / II

Моля внимавайте за каталожния номер на Вашия електроинструмент. Търговските наименования на отделни електроинструменти могат да се различават.

## Елементи на електроуредата

- 1 Дюза
- 2 Бутон за подаване
- 3 Зарядна станция\*
- 4 Светодиод „Захранване“
- 5 Захранващ кабел

\* Част от изображенията на фигурите и описани в ръководството за експлоатация допълнителни приспособления не са включени в окомплектовката.

## Предназначение на електроуредата

Електроуредът е предназначен за бързо залепване на чисти, сухи и обезмаслени материали с нагорещено термопластично лепило.



## За Вашата сигурност



**Безопасна работа с електроуредата е възможна само ако внимателно прочетете ръководството за експлоатация и инструкциите за безопасна работа и спазвате стриктно съдържащите се в тях указания.**

- Ако по време на работа захранващият кабел бъде повреден или прекъснат, не го допирайте. Изключете щепсела незабавно. Никога не използвайте електроуредата с повреден захранващ кабел.
- Отвеждайте кабела винаги назад от електроуредата.
- Винаги преди употреба проверявайте електроуредата, захранващия кабел и щепсела. Ако установите повреди, не използвайте електроуредата. Оставете ремонтът да бъде извършен от квалифициран техник. В никакъв случай не се опитвайте да отворите електроуредата самостоятелно.
- Опасност от изгаряне! Лепилото и върхът на дюзата се нагреват до 200 °C. Не допускайте попадането на нагорещено лепило върху кожата на хора или животни. Ако все пак върху кожата попадне лепило, незабавно охладете раненото място, като го оставите няколко минути под струя студена вода. Не се опитвайте да отстраните лепилото от кожата.
- Не се допуска овлажняването на електроуредата и работата с него във влажна среда.
- Допуска се деца да работят с електроуредата само под непосредствено наблюдение на възрастни.
- При прекъсване на работата за повече от 30 минути изключете щепсела от захранващата мрежа.
- Преди да приберете електроуредата, го изчакайте да се охлади напълно. Нагорещената дюза може да предизвика щети.
- Фирма Бош може да гарантира безупречното функциониране на електроуредата само ако се използват предвидените за него оригинални допълнителни приспособления.

## Пускане в експлоатация

### Внимавайте за захранващото напрежение:

Напрежението на захранващата мрежа трябва да съвпада с данните, изписани на табелката на електроуреда. Електроуреди, обозначени с 230 V, могат да бъдат захранвани и с 220 V.

### Продължително включване

Пистолетът за лепене не може да работи продължително време с включен в захранващата мрежа щепсел. Необходимо е светодиодът р да светне. При кратковременно прекъсване окачете електроуредата на предвидената за целта скоба.

### Работа без захранващ кабел

При използване на зарядната станция 3 (допълнително приспособление) е възможно да се работи и без използване на захранващ кабел. Когато вискозността на излизащото лепило се увеличи, оставете пистолета в станцията да се нагрее отново.

## Указания за работа

### Работна температура

Околната температура и температурата на залепваните детайли трябва да е в границите между 5 и 50 °C. Материали, които охлаждат лепилото твърде бързо, напр. метали, трябва предварително да бъдат подгreti с пистолет за горещ въздух.

### Залепване

Ако повърхностите са твърде гладки, преди залепване увеличете грапавостта им. При залепване повърхностите трябва да са сухи, незапрашени и без мазнини.

■ За почистване не използвайте леснозапалими разтворители.

- Нагрейте електроуредата в продължение на около 4 минути.
- Поставете пръчка лепило.
- Натиснете бутона за подаване 2.
- Нанесете умерено количество лепило.

При залепване на гъвкави материали (напр. плат), нанесете лепилото зигзагообразно.

След нанасяне на лепилото веднага притиснете залепваните детайли и ги задръжте, докато лепилото се втвърди. Залепеното съединение може да бъде подложено на натоварване след около 5 минути.

Излязлото от междината на съединението лепило може да бъде отстранено с остър нож след пълното охлаждане.

При повторно нагряване детайлите могат да бъдат отделени. Съединението може да бъде боядисано/лакирано.

### Смяна на дюзата

■ Работете с предпазни ръкавици.

Нагрейте електроуредата в продължение на около 4 минути. Сменете дюзата, докато уредът е нагрят. След смяната затегнете дюзата на ръка.

☞ Допирайте дюзата само по топлоизолираните повърхности. Върхът на дюзата е горещ!

## Почистване и поддържане

■ Преди извършване на каквито и да е дейности по електроуредата изключвайте щепсела от захранващата мрежа.

☞ Не се опитвайте да изтеглите пръчката лепило назад от електроуредата.

Ако въпреки прецизното производство и внимателно изпитване възникне повреда, ремонтът трябва да се извърши от оторизиран сервиз за електроинструменти на Бош.

Моля, при поръчване на резервни части или когато се обръщате с въпроси към представителите на Бош, винаги посочвайте десетцифрения каталожен номер на електроуредата.

## Опазване на околната среда



### Оползотворяване на вторичните суровини вместо създаване на отпадъци

Електроуредът, допълнителните принадлежности и опаковката трябва да бъдат подложени на подходяща преработка за повторно използване на съдържащите се в тях суровини.

Това ръководство е произведено на рециклирана хартия без използването на хлор.

За облекчаване на рециклирането детайлите, произведени от изкуствени материали, са обозначени по съответния начин.

## Сервизно обслужване и консултации

Монтажни чертежи и информация за резервни части можете да намерите в Интернет на адрес:  
[www.bosch-pt.com](http://www.bosch-pt.com)

### Роберт Бош ЕООД - България

Бош Сервиз Център  
Гаранционни и извънгаранционни ремонти  
ул. Сребърна № 3-9  
1907 София

☎ ..... +359 (0)2 / 962 5302  
☎ ..... +359 (0)2 / 962 5427  
☎ ..... +359 (0)2 / 962 5295  
Факс ..... +359 (0)2 / 62 46 49

## CE Декларация за съответствие

С пълна отговорност ние декларираме, че този продукт съответства на следните стандарти и нормативни документи: EN 60 335, както и на изискванията на следните директиви: 73/23/EWG, 89/336/EWG.

### CE 03

Dr. Egbert Schneider  
Senior Vice President  
Engineering

Dr. Eckerhard Strötgen  
Head of Product  
Certification

Robert Bosch GmbH, Geschäftsbereich Elektrowerkzeuge

Правата за изменения запазени



## Karakteristike aparata

<b>Pištolj za lepljenje</b>	<b>GKP 200 CE</b>
	<b>PROFESSIONAL</b>
Broj narudžbine	0 601 950 7..
Nominalna primljena snaga (zagrevanje), ca. [W]	500
Nominalna primljena snaga (održavanje toplote), ca. [W]	30
Učinak lepljenja [g/min]	30
Vreme zagrevanja, ca. [min]	4
Temperatura lepljenja [°C]	200
Topivi lepak Ø [mm]	11
Dužina topivog lepka [mm]	45–200
Težina bez mrežnog kabla, ca. [kg]	0,4
Klasa zaštite	□ / II

Obratite pažnju na broj narudžbine Vaše mašine. Trgovačke oznake pojedinih mašina mogu varirati.

## Elementi aparata

- 1 Mlaznica
- 2 Dirka za pomeranje napred
- 3 Uredjaj za punjenje\*
- 4 Pokazivanje struje
- 5 Kabl za mrežu

\* Pribor na slici ili opisan ne spada delimično u obim isporuke.

## Upotreba prema svrsi

Aparat je odredjen za brzo lepljenje čistih, suvih i bez masti materijala sa vrelim topivim lepkom.



### Radi vaše sigurnosti

**Rad bez opasnosti sa aparatom je samo onda moguć, ako kompletno pročitate uputstvo za opsluživanje i uputstva o sigurnosti i striktno se pridržavate saveta u njima.**

- Ako se u radu ošteti mrežni kabl ili prekine, ne dodirujte kabl, već odmah izvucite mrežni utikač. Aparat nikada ne koristite sa oštećenim kablom.

- Uvek vodite kabl otpozadi aparata.
- Pre svakog korišćenja prokontrolišite aparat, kabl i utikač. Ako se konstatuju oštećenja, ne koristite aparat dalje. Popravku neka izvodi samo stručnjak. Aparat ne otvarajte nikada sami.
- Opasnost od požara! Lepak i vrh mlaznice se ugrelu 200 °C. Ne dopustite da vreli lepak dospe na osobe ili životinje. Ako vreli lepak dodirne kožu, držite to mesto nekoliko minuta ispod hladnog mlaza vode. Ne pokušavajte da uklonite lepak sa kože.
- Aparat nesme biti vlažan i raditi u vlažnoj okolini.
- Deca smeju aparat koristiti samo uz nadzor odraslih.
- Kod pauza u radu više od 30 minuta izvucite utikač iz mreže.
- Aparat pre ostavljanja potpuno ohladite. Vrela mlaznica može prouzrokovati štetu.
- Bosch može samo onda obezbediti besprekorno funkcionisanje aparata, ako se upotrebljava za ovaj aparat predviđen originalan pribor.

## Puštanje u rad

**Obratite pažnju na napon mreže:** Napon izvora struje mora biti usaglašen sa podacima na tipskoj tablici aparata. Aparati označeni sa 230 V mogu da rade i sa 220 V.

## Trajan rad

Pištolj sa vrelim lepkom može sa utaknutim utikačem mreže raditi u trajnom radu. Pokazivanje struje 4 mora svetleti. U radnim pauzama ostavite aparat na napred preklopljen savijen žičani komad.

## Rad bez kabla

U vezi sa uređajem za punjenje 3 (pribor) moguć je rad bez kabla. Ako izlaz lepka bude viskoziji, morate pištolj za vrelu lepljenje ponovo zagrevati u uređaju za punjenje.

## Način rada

### Temperatura lepljenja

Temperatura okoline i radnih komada mora biti između 5 i 50 °C. Materijali koji lepilo brzo ohlade, naprimer metali, bi trebali najpre da se zagrevaju sa pištoljom sa vrelim vazduhom.

### Lepljenje

Ravne površine nahrapaviti pre lepljenja. Mesta lepljenja moraju biti suva, bez prašine i masti.

■ Ne upotrebljavajte za čišćenje zapaljive rastvarače.

- Zagrevajte aparat oko 4 minuta.
- Ubacite lepak.
- Pritisnite dirku **2** za guranje napred.
- Nanosite lepilo prema potrebi.

Kod lepljenja fleksibilnih materijala (naprimer tekstil) nanosite lepilo u vidu gusenice.

Posle nanošenja lepka odmah spojite radne komade da se lepilo stvrdne. Mesto lepljenja se može opterećivati posle oko 5 minuta.

Ostatke lepka koji stoje preko mogu se ukloniti posle hladjenja sa oštrim nožem.

Mesta lepljenja mogu se posle zagrevanja ponovo odvojiti. Mesta lepljenja se mogu lakirati.

### Promena mlaznica

■ Nosite zaštitne rukavice.

Zagrevajte aparat oko 4 minuta. Promenite mlaznicu u toplom stanju. Čvrsto rukom steći mlaznicu posle promene.

☞ Mlaznicu dodirujte samo za omotač zaštitu od vreline. Vrh mlaznice je vreo!

## Održavanje i čišćenje

■ **Pre svih radova na aparatu izvucite mrežni utikač.**

☞ Ne pokušavajte lepak ukloniti unazad iz aparata.

Ako bi se aparat i pored brižljivog postupka proizvodnje i kontrole nekada pokvario, popravku mora izvesti neki autorizovani servis za Bosch električne alate.

Kod svih pitanja i narudžbina rezervnih delova molimo da neizostavno navedete broj narudžbine koji ima 10 brojeva prema tipskoj tablici.

## Zaštita čovekove okoline



### Reciklaža sirovina umesto odvoza djubreta

Aparat, pribor i pakovanje bi trebali slati ponovnom iskorišćenju koje odgovara zaštiti čovekove sredine.

Ovo uputstvo je napravljeno od bezhlornog papira koji se može reciklirati.

Plastični delovi su označeni radi reciklaže koja odgovara vrsti materijala.

## Servis i savetnici kupaca

**Prezentacione crteže i informacije o rezervnim delovima naćićete:**  
**www.bosch-pt.com**

Bosch-Service  
Takovska 46  
11000 Beograd

☎ ..... +381 11-753-373

Fax..... +381 11-753-373

E-Mail: asboschz@EUNet.yu

## CE Izjava o usaglašenosti

Izjavljujemo na sopstvenu odgovornost da je ovaj proizvod usaglašen sa sledećim standardima ili normativnim aktima: EN 60 335 prema odredbama smernica 73/23/EWG, 89/336/EWG.

CE 03

Dr. Egbert Schneider  
Senior Vice President  
Engineering

Dr. Eckerhard Strötgen  
Head of Product  
Certification

Robert Bosch GmbH, Geschäftsbereich Elektrowerkzeuge

**Zadržavam pravo na promene**

## Tehnični podatki

<b>Lepilna pištola</b>	<b>GKP 200 CE</b>
	<b>PROFESSIONAL</b>
Kataloška številka	0 601 950 7..
Nazivna odjemna moč (segrevanje), pribl. [W]	500
Nazivna odjemna moč (ohranjanje toplote), pribl. [W]	30
Zmogljivost lepljenja [g/min]	30
Čas segrevanja, pribl. [min]	4
Temperatura lepljenja [°C]	200
Premer lepilnih palčk [mm]	11
Dolžina lepilnih palčk [mm]	45 – 200
Teža brez električnega kabla, pribl. [kg]	0,4
Zaščitni razred	□ / II

Bodite pozorni na kataloško številko vašega stroja.  
Trgovske oznake posameznih strojev so lahko različne.

## Elementi naprave

- 1 Šoba
- 2 Podajalna tipka
- 3 Polnilna enota\*
- 4 Omrežni indikator
- 5 Priključni kabel

\* Prikazan ali opisan dodatni pribor ni v celoti vključen v standardno opremo naprave.

## Namembnost naprave

Naprava je namenjena hitremu lepljenju čistih, suhih in nemastnih materialov s pomočjo vročega taljivega lepila.



### Za vašo varnost



**Varno delo z napravo je možno samo, če temeljito preberete navodila za uporabo in varnostna navodila ter jih dosledno upoštevate.**

- Če se električni kabel med delom poškoduje ali preseka, se ga ne dotikajte in vtičač takoj izvlecite iz vtičnice. Nikoli ne uporabljajte naprave s poškodovanim kablom.

- Kabel vedno speljite od naprave nazaj.
- Pred vsako uporabo preglejte napravo, kabel in priključni vtič. Poškodovane naprave ne uporabljajte. Popravila prepustite strokovnjaku. Naprave nikoli ne odpirajte sami.
- Nevarnost opeklin! Lepilo in konica šobe se segrejeta na 200 °C. Pazite, da z vročim lepilom ne poškodujete ljudi ali živali. Če pride vroče lepilo v stik s kožo, držite poškodovano mesto nekaj minut pod hladno tekočo vodo. Lepila ne poskušajte odstraniti s kože.
- Naprava ne sme biti vlažna in se tudi ne sme uporabljati v vlažnem okolju.
- Otroci lahko napravo uporabljajo samo pod nadzorstvom odraslih.
- Med delovnimi odmori, ki so daljši od 30 minut, izvlecite električni vtič iz vtičnice.
- Napravo shranite šele potem, ko je popolnoma ohlajena. Vroča šoba lahko povzroči poškodbe.
- Bosch lahko zagotavlja brezhibno delovanje naprave le v primeru, da uporabljate originalen, za to napravo predviden dodatni pribor.

## Zagon

**Upoštevajte omrežno napetost:** Napetost vira električne energije se mora ujemati s podatki na tipski ploščici naprave. Naprave označene z 230 V lahko priključite tudi na omrežje z 220 V.

## Stalno delovanje

Lepilna pištola lahko s priključenim vtičem stalno deluje. Omrežni indikator 4 mora svetiti. Med delovnimi odmori odložite napravo tako, da bo optra na prekopno stojalce.

## Delovanje brez kabla

V povezavi s polnilno enoto 3 (pribor) lahko delate brez električnega kabla. Če iz pištole prihaja zelo gosto lepilo, je potrebno ponovno segrevanje pištole v polnilni enoti.

## Navodila za delo

### Temperatura lepljenja

Temperatura okolice in obdelovancev mora znašati med 5 in 50 °C. Materiale, ki hitro ohlajajo lepilo (npr. kovine), segrejte s pištolo za vroči zrak.

### Lepljenje

Gladke površine pred lepljenjem naredite hrapave. Lepilna mesta morajo biti suha ter očiščena prahu in maščob.

- Za čiščenje ne uporabljajte vnetljivih topil.
- Napravo segrevajte približno 4 minute.
- Vstavite lepilno palčko.
- Pritisnite podajalno tipko 2.
- Nanesite potrebno količino lepila.

Pri lepljenju elastičnih materialov (npr. tekstil), nanesite lepilo v obliki gosencičaste sledi.

Po nanosu lepila takoj spojite obdelovanca, ker se lepilo hitro strdi. Mesto lepljenja lahko obremenite po približno 5 minutah.

Odvečne ostanke lepila lahko po ohladitvi odstranite z ostrim nožem.

Zlepljena mesta lahko ponovno ločite, če jih segrejete. Mesta lepljenja lahko polakirate.

### Menjava šobe

- Uporabljajte zaščitne rokavice.

Napravo segrevajte približno 4 minute. Šobo zamenjajte v segretem stanju. Šobo po zamenjavi trdno privijte z roko.

☞ Šobe se dotaknite samo na zaščitnem okrovu, ker je konica šobe vroča!

## Vzdrževanje in čiščenje

- **Pred zacetkom kakršnihkoli del na napravi izvlecite vtikac iz elektricne vtičnice.**

☞ Lepilne palčke ne poskušajte izvleči iz naprave nazaj.

Če kljub skrbni izdelavi in preizkusu naprave pride do okvare, prepustite popravilo pooblaščenemu servisu za Boscheva električna orodja.

Pri vseh poizvedbah in naročilih nadomestnih delov obvezno navedite 10-mestno kataloško številko, ki se nahaja na tipski ploščici naprave.

## Varovanje okolja



### Ponovna predelava surovin namesto odstranjevanja odpadkov

Napravo, dodatni pribor in embalažo je potrebno vrniti v okolju prijazno ponovno predelavo.

Ta navodila so natisnjena na recikliranem papirju, ki je bil izdelan brez uporabe klora.

Deli iz umetnih mas so označeni za razvrščanje pri ponovni predelavi.

## Servis in svetovalna služba

### Risbe razstavljene naprave in informacije o nadomestnih delih boste našli na internetnem naslovu:

[www.bosch-pt.com](http://www.bosch-pt.com)

Top Service d.o.o.

Celovška 172

1000 Ljubljana

☎ ..... +386 (0)1 / 5194 225

☎ ..... +386 (0)1 / 5194 205

Fax..... +386 (0)1 / 5193 407

## CE Izjava o skladnosti

Z vso odgovornostjo izjavljamo, da je ta naprava v skladu z naslednjimi predpisi ali normativi:

EN 60 335 ustrezno z določili smernic evropske skupnosti 73/23/EWG, 89/336/EWG.

CE 03

Dr. Egbert Schneider  
Senior Vice President  
Engineering

Dr. Eckerhard Strötgen  
Head of Product  
Certification

*ppa. Schneider*

*i.v. Strötgen*

Robert Bosch GmbH, Geschäftsbereich Elektrowerkzeuge

**Pridržujemo si pravico do sprememb.**

## Tehnički podaci o uređaju

<b>Pištolj za ljepljenje</b>	<b>GKP 200 CE</b>
	<b>PROFESSIONAL</b>
Kataloški broj	0 601 950 7..
Nazivna primljena snaga (zagrijavanja), cca. [W]	500
Nazivna primljena snaga (održavanja topline), cca. [W]	30
Učinak lijepljenja [g/min]	30
Vrijeme zagrijavanja, cca. [min]	4
Temperatura ljepljenja [°C]	200
Taljivo ljepilo-Ø [mm]	11
Dužina taljivog ljepila [mm]	45 – 200
Težina mrežnog kabela, cca. [kg]	0,4
Klasa zaštite	<input type="checkbox"/> / II

Molimo pridržavati se kataloškog broja vašeg uređaja. Trgovačke oznake pojedinih uređaja mogu se mijenjati.

## Dijelovi uređaja

- 1 Sapnica
- 2 Tipka za posmak
- 3 Punjač\*
- 4 Pokazivač priključka na mrežu
- 5 Mrežni priključni kabel

\* Prikazan ili opisan pribor ne pripada posve opsegu isporuke.

## Uporaba za određenu namjenu

Uređaj je predviđen za brzo lijepljenje čistih, suhих i odmašćenih materijala s vrućim taljivim ljepilom.



### Za vašu sigurnost



**Bezopasan rad s uređajem moguć je samo ako ste temeljito pročitali upute za uporabu i upute za siguran rad i ako se strogo pridržavate u njima sadržanih naputaka.**

- Ako bi se kod rada mrežni kabel oštetiо ili odrezao, ne dirati ga nego odmah izvući mrežni utikač. Uređaj nikada ne koristiti s oštećenim kabelom.

- Kabel uvijek povlačiti iza uređaja.
- Prije svake uporabe provjeriti uređaj, kabel i utikač. Ako se ustanove oštećenja, uređaj se ne smije koristiti. Popravak prepustite samo stručnjaku. Uređaj nikada ne otvarajte sami.
- Opasnost od opekлина! Ljepilo i vrh sapnice se zagriju na 200 °C. Vruće ljepilo ne smije doći u ruke ljudi i ne smiju ga dirati životinje. Ako bi vruće ljepilo dodirnulo kožu, ugroženo mjesto treba odmah u trajanju od nekoliko minuta držati pod mlazom hladne vode. Ne pokušavati na silu uklanjati ljepilo sa kože.
- Uređaj ne smije biti vlažan i ne smije raditi u vlažnoj atmosferi.
- Djeca smiju uređaj koristiti samo pod nadzorom odraslih.
- U slučaju stanki u radu duljih od 30 minuta, izvući mrežni utikač.
- Uređaj prije spremanja ostaviti da se potpuno ohladi. Vruća sapnica mogla bi uzrokovati ozljede i načiniti štete.
- Bosch može osigurati besprijekoran rad uređaja samo ako se za ovaj uređaj koristi za njega predviđen originalni pribor.

## Puštanje u rad

**Pridržavati se mrežnog napona:** Napon izvora struje treba se podudarati s podacima na tipskoj pločici uređaja. Uređaji označeni s 230 V mogu raditi i na 220 V.

## Stalni rad

Pištolj za vruće lijepljenje može stalno raditi s utaknutim mrežnim utikačem. Treba se upaliti pokazivač priključka na mrežu 4. U stankama rada uređaj osloniti na preklonpi žičani stremen.

## Rad bez priključnog kabela

U kombinaciji s punjačem 3 (pribor) moguć je rad bez priključnog kabela. Ako bi ljepilo na izlazu postalo gušće, pištolj za vruće lijepljenje treba ponovno zagrijati u punjaču.

## Upute za rad

### Temperatura ljepljenja

Temperatura okoline i izratka treba se kretati između 5 i 50 °C. Materijali koji brzo ohlađuju ljepljivo, npr. metali, trebaju se predgrijati pištoljem na vrući zrak.

### Ljepljenje

Glatku površinu prije ljepljenja treba ohrapaviti. Mjesta ljepljenja trebaju biti suha, bez prašine i bez masnoća.

- Za čišćenje ne koristiti nikakva zapaljiva otapala.
- Uređaj zagrijati oko 4 minute.
- Uvući prutić ljepila.
- Pritisnuti tipku za posmak 2.
- Ljepilo nanijeti prema potrebi.

Kod ljepljenja savitljivih materijala (npr. tekstila), ljepljivo nanijeti u gusjenicama.

Nakon nanošenja ljepila odmah pritisnuti izradak sve dok se ljepljivo ne stvrdne. Mjesto ljepljenja se može opteretiti nakon oko 5 minuta.

Stršeci ostaci ljepila mogu se nakon ohlađivanja odrezati oštrom nožem.

Mjesta ljepljenja mogu se zagrijavanjem ponovno otpustiti. Mjesta ljepljenja se mogu premazivati bojom.

### Izmjena sapnice

- Nositi zaštitne rukavice.

Uređaj zagrijati oko 4 minute. Sapnicu izmijeniti u toplom stanju. Sapnicu nakon zamjene stegnuto rukom.

- ☞ Sapnicu dodirivati samo na toplinskom zaštitnom plaštu – vrh sapnice je vrući!

## Održavanje i čišćenje

- **Prije svih radova na uređaju izvući mrežni utikač.**

- ☞ Ne pokušavati prutić ljepila vaditi iz uređaja prema natrag.

Ukoliko bi uređaj unatoč brižljivim postupcima izrade i ispitivanja prestao raditi, popravak treba prepustiti jednom od ovlaštenih servisa za Bosch električne alate.

U slučaju upita i naručivanja rezervnih dijelova, molimo neizostavno navesti 10-znamenkasti kataloški broj sa tipske pločice uređaja.

## Zaštita okoliša



### Regeneracija sirovina umjesto zbrinjavanja otpada

Istrošeni uređaj, pribor i ambalažu treba predati na daljnji tretman.

Ove su upute otisnute na recikliranom papiru izrađenom bez upotrebe klora.

Dijelovi od plastičnih masa označeni su, tako da se može provesti recikliranje po vrstama.

## Stručni savjetnik

**Crteže u rastavljenom obliku i informacije o rezervnim dijelovima možete naći na adresi: [www.bosch-pt.com](http://www.bosch-pt.com)**

Robert Bosch d.o.o  
Culinecka cesta 44  
100 40 Zagreb

☎ ..... +385 (0)1 / 295 80 51

Fax..... +385 (0)1 / 295 80 60

## CE Izjava o usklađenosti

Izjavljujemo uz punu odgovornost da je ovaj proizvod usklađen s ovim normama ili normativnim dokumentima: EN 60 335 prema odredbama smjernica 73/23/EWG, 89/336/EWG.

CE 03

Dr. Egbert Schneider  
Senior Vice President  
Engineering

Dr. Eckerhard Strötgen  
Head of Product  
Certification

Robert Bosch GmbH, Geschäftsbereich Elektrowerkzeuge

**Zadržavamo pravo izmjena**

## Tehnilised andmed

Liimpüstol	GKP 200 CE PROFESSIONAL	
Tellimisnumber	0 601 950 7..	
Nimivõimsus (soojendamisel), ca [W]	500	
Nimivõimsus (soojana hoidmisel), ca [W]	30	
Liimimisvõimsus [g/min]	30	
Soojendusaeg, ca [min]	4	
Liimimis-temperatuur [°C]	200	
Kuumsulamisega liimpulga Ø [mm]	11	
Kuumsulamisega liimpulga pikkus [mm]	45 – 200	
Kaal ilma toitejuhtmeta, ca [kg]	0,4	
Ohutusklass	□ / II	

Palun pöörake tähelepanu oma seadme tellimisnumbrile. Seadmed võivad olla erinevate kaubanduslike tähistustega.

## Seadme osad

- 1 Otsak
- 2 Etteandenupp
- 3 Soojendusalus\*
- 4 Valgusindikaator
- 5 Toitejuhe

\* **Tarnekomplekt ei sisalda kõiki kasutusjuhendis olevatel joonistel kujutatud või kasutusjuhendis nimetatud lisatarvikuid.**

## Nõuetekohane kasutamine

Seade on ette nähtud puhaste, kuivade ja mitterasvaste materjalide kiireks liimimiseks kuuma liimiga.



### Tööohutus

**Ohutu ja turvaline töö antud seadmega on võimalik vaid juhul, kui olete eelnevalt põhjalikult läbi lugenud seadme kasutus- ja ohutusjuhised ning peate neist täpselt kinni.**

- Kui töö käigus saab toitejuhe kahjustada või see lõigatakse läbi, ärge juheta puudutage,

vaid tõmmake kohe pistik pistikupesast välja. Ärge kunagi kasutage kahjustatud toitejuhtmega seadet.

- Seadmega töötamisel peab toitejuhe alati asuma seadme tagapool.
- Enne kasutamist kontrollige seadet, toitejuhet ja pistikut. Kahjustuste korral ärge seadet kasutage. Laske seade parandada spetsialistil. Ärge avage seadet ise.
- Põletusohu! Liim ja otsak kuumenevad 200 °C-ni. Veenduge, et kuum liim ei tilguks inimeste ega loomade peale. Kui kuum liim satub nahale, hoidke vastavat kohta mõni minut külma veejoa all. Ärge püüdke liimi nahalt eemaldada.
- Seade ei tohi olla niiske ja seda ei tohi kasutada niiskes keskkonnas.
- Lapsed võivad seadet kasutada ainult täiskasvanute järelevalve all.
- Kui katkestate töö kauemaks kui 30 minutiks, siis tõmmake pistik pistikupesast välja.
- Enne ärarpanekut laske seadmel täielikult jahtuda. Kuum otsak võib tekitada kahjustusi.
- Bosch saab tagada seadme häireteta töö ainult siis, kui kasutatakse selle seadme jaoks ettenähtud originaaltarvikuid.

## Kasutuselevõtt

**Kontrollige võrgupinge:** Vooluallika pinget peab vastama seadme andmesildile märgitud pingele. Andmesildil lubatud 230 V seadmeid võib kasutada ka 220 V võrgupinge korral.

## Pidev töö

Liimpüstoli ühendamine pistikupesaga võimaldab kasutada liimpüstolit ka pikemaajalistel töödel. Valgusindikaator **4** peab süttima. Töö vaheajal asetage seade väljatõmmatud metalltoele.

## Juhtmeta töö

Kasutades soojendusalus **3** (lisatarvik) on võimalik juhtmeta töö. Kui liimi konsistents muutub paksemaks, tuleb liimpüstol soojendusalusel uuesti vajaliku temperatuurini viia.

## Tööjuhiseid

### Liimistemperatuur

Keskonna ja töödeldavate esemete temperatuur peab jääma 5 ja 50 °C vahele. Materjale, mis liimi kiiresti jahutavad, nt metalle, tuleks kuumaõhupuhuriga eelnevalt soojendada.

### Liimimine

Siledad pinnad tuleb enne liimimist karestada. Liimitavad pinnad peavad olema kuivad, tolmu- ja rasvavabad.

- Ärge kasutage puhastamiseks tuleohtlikke lahusteid.
- Soojendage seadet umbes 4 minutit.
- Asetage liimipulk sisse.
- Vajutage etteandenupele **2**.
- Kandke peale soovitud kogus liimi.

Pehme materjalide (nt tekstiili) liimimisel kandke liim peale roomikukujuliselt.

Pärast liimi pealekandmist suruge liimitavad detailid kohe kokku ja hoidke neid koos, kuni liim on tahkunud. Liimitav koht talub koormust umbes 5 minuti pärast.

Väljaulatuvaid liimijääke saab pärast tardumist terava noaga eemaldada.

Kinniliimitud detaile saab kuumutamisega uuesti lahti sulatada. Liimitud kohti võib üle värvida.

### Otsakute vahetus

- Kandke kaitsekindaid.

Soojendage seadet umbes 4 minutit. Vahetage otsakut siis, kui seade on soe. Keerake otsak pärast vahetamist kindlalt kinni.

 Otsakut tohib puudutada vaid termisoleeritud kohast – otsaku ots on kuum!

## Hooldus ja puhastus

- Enne mistahes tööde alustamist seadme kallal tõmmake pistik pistikupesast välja.

 Ärge püüdke liimipulka seadmest tahasuunas eemaldada.

Antud seade on hoolikalt valmistatud ja testitud. Kui seade sellest hoolimata rikki läheb, tuleb see lasta parandada Boschi elektriliste tööriistade volitatud klienditeeninduses.

Mistahes järelepärimiste esitamisel ja varuosade tellimisel palume Teil kindlasti ära näidata seadme andmesildil olev 10-kohaline tellimisnumber.

## Keskonnakaitse



### Tooraine taaskasutamine jäätmekäitluse asemel

Seade, lisatarvikud ja pakend tuleks suunata keskkonnasõbralikku taaskasutussüsteemi.

Käesolev juhend on trükitud kloorivabalt toodetud korduvkasutuses paberile.

Materjalide eristamiseks ümbertöötlemise tarvis on seadme plastosad varustatud vastavate tähistustega.

## Klienditeenindus

**Üksikasjalised joonised ja teabe varuosade kohta leiata internetiaadressil:**  
**[www.bosch-pt.com](http://www.bosch-pt.com)**

### Eesti Vabariik

Helvar Merca Group AS  
Boschi elektriliste käsitööriistade remont ja hooldus

Parnu mnt. 549  
76401 Saue vald, Laagri

☎: ..... + 372 679 1122

Fax: ..... + 372 679 1129

## CE Vastavus EL nõuetele

Kinnitame ainuvastutajana, et antud toode vastab järgmistele standarditele või normdokumentidele: EN 60 335 vastavalt direktiivide 73/23/EMÜ, 89/336/EÜ nõuetele.

CE 03

Dr. Egbert Schneider  
Senior Vice President  
Engineering

Dr. Eckerhard Strötgen  
Head of Product  
Certification

Robert Bosch GmbH, Geschäftsbereich Elektrowerkzeuge

**Tootja jätab endale õiguse muudatuste tegemiseks**



## Tehniskie parametri

Līmpistole	GKP 200 CE PROFESSIONAL
Pasūtījuma numurs	0 601 950 7..
Nominālā jauda (uzsildīšanai), apt. [W]	500
Nominālā jauda (siltuma saglabāšanai), apt. [W]	30
Līmvielas padeve [g/min.]	30
Uzsildīšanas laiks, apt. [min.]	4
Līmvielas temperatūra [°C]	200
Līmvielas stieņa Ø [mm]	11
Līmvielas stieņa garums [mm]	45 – 200
Svars bez elektrokabeļa, apt. [kg]	0,4
Aizsardzības klase	□ / II

Lūdzam vadīties pēc pasūtījuma numura. Instrumenta tirdzniecības apzīmējums var mainīties.

## Sastāvdaļas

- 1 Sprausla
- 2 Taustiņš līmvielas stieņa padevei
- 3 Uzlādes ierīce \*
- 4 Elektrotīkla sprieguma indikators
- 5 Elektrotīkla kabelis

\* **Ne visi aprakstītie un zīmējumos parādītie papildpiederumi tiek iekļauti piegādes komplektā.**

## Pielietojums

Šis instruments ir paredzēts tīru, sausu un attaukotu materiālu ātrai salīmēšanai ar karstu, izkausētu līmvielu.



## Jūsu drošībai



**Drošs darbs ar šo elektroinstrumentu iespējams tikai tad, kad pilnībā ir izlasīta šī lietošanas pamācība un stingri tiek ievēroti tajā ietvertie norādījumi un drošības instrukcijas.**

- Ja darba gaitā tiek bojāts vai pārgriezts elektrokabelis, nepieskarieties tam, bet nekavējoties atvienojiet kabeļa kontaktdakšu no elektrotīkla kontaktlīdzes. Nelietojiet instrumentu, ja ir bojāts tā elektrokabelis.
- Darba laikā sekojiet, lai elektrokabelis vienmēr stieptos aiz instrumenta.
- Ikreiz pirms lietošanas pārbaudiet instrumentu, tā elektrokabeli un kontaktdakšu. Atklājot bojājumu, pārtrauciet instrumenta lietošanu. Nodrošiniet, lai nepieciešamo remontu veiktu pieredzējis speciālists. Nemēģiniet atvērt instrumentu saviem spēkiem.
- Sargieties no apdegumiem! Līmviela un sprauslas gals sakarst līdz temperatūrai 200 °C. Nodrošiniet, lai karstā līmviela nenonāktu saskarē ar cilvēkiem vai mājdzīvniekiem. Ja karstā līmviela nokļūst uz ādas, cietušo vietu nekavējoties uz dažām minūtēm novietojiet zem auksta ūdens strūkļas. Nemēģiniet noņemt ādai pielīpušo līmvielu.
- Nelietojiet instrumentu, ja tas ir mitrs vai atrodas mitrumā.
- Bērni drīkst lietot šo instrumentu tikai pieaugušo uzraudzībā.
- Ja darba pārtraukums ilgst vairāk, nekā 30 minūtes, atvienojiet instrumentu no elektrotīkla.
- Pirms instrumenta novietošanas uzglabāšanai ļaujiet tam pilnīgi atdzist. Instrumenta karstā sprausla var nodarīt bojājumus apkārtējiem priekšmetiem.
- Firma Bosch garantē instrumenta nevainojamu darbību tikai tad, ja kopā ar to tiek izmantoti oriģinālie piederumi, kas piemēroti šim instrumentam.

## Ieslēgšana un vadība

**Pievadiet instrumentam pareizu spriegumu!** Spriegumam elektrotīklā jāatbilst vērtībai, kas norādīta uz instrumenta marķējuma plāksnītes. Elektroinstrumenti, kas paredzēti 230 V spriegumam, var darboties arī no 220 V elektrotīkla.

## Darbs stacionārā režīmā

Pievienojot līmpistoli pie elektrotīkla, tā ir izmantojama stacionārā režīmā. Šādā gadījumā jāiedegas elektrotīkla sprieguma indikators **4**. Darba pārtraukumos novietojiet instrumentu uz atlokāmā stieples balsta.

## Darbs autonomā režīmā

Darbinot instrumentu kopā ar uzlādes ierīci **3** (papildpiederums), to ir iespējams izmantot autonomās elektrobarošanas režīmā, nepievienojot pie elektrotīkla. Ja palielinās līmvielas viskozitāte, līmpistole no jauna jāuzsilda, to pievienojot uzlādes ierīcei.

## Darbs ar instrumentu

### Līmvielas temperatūra

Līmēšanas laikā apkārtējās vides un salīmējamo priekšmetu temperatūrai jābūt robežās no 5 līdz 50 °C. Materiāli, kas spēj ātri atdzesēt līmvielu, piemēram, metāli, pirms salīmēšanas jāuzkarsē, lietojot karstā gaisa plūsmas ģeneratoru.

### Līmēšana

Gludas virsmas pirms salīmēšanas jāpadara nedaudz raupjas. Salīmējamajām virsmām jābūt sausām, attaukotām un attīrītām no putekļiem.

- Nelietojiet virsmu tīrīšanai ugunsnedrošus šķīdinātājus.
- Uzsildiet instrumentu aptuveni 4 minūtes.
- Ievietojiet instrumentā līmvielas stieni.
- Nospiediet līmvielas stieņa padeves taustiņu **2**.
- Izvadiet līmvielu no sprauslas vajadzīgajā daudzumā.

Līmējot lokanus materiālus (piemēram, audumu), uzklājiet līmvielu zigzagveidā.

Pēc līmvielas uzklāšanas nekavējoties saspiediet kopā salīmējamās virsmas, pirms līmviela ir sacietējusi. Salīmētie priekšmeti ir pakļaujami pilnai slodzei aptuveni pēc 5 minūtēm.

Līmvielas paliekas pēc atdzišanas var noņemt ar asa naža palīdzību.

Līmējumu var atvienot, uzsildot salīmētos priekšmetus. Līmējumu iespējams krāsot un lakot.

## Sprauslas nomaīņa

- Uzvelciet aizsargcimdus.

Uzsildiet instrumentu aptuveni 4 minūtes. Nomainiet sprauslu laikā, kad tā ir uzsilusi. Pēc nomaīņas nostipriniet sprauslu, to piespiežot ar roku.

-  Satveriet sprauslu tikai aiz siltumizolējošā apvalka – sprauslas uzgalis ir karsts!

## Apkope un tīrīšana

- **Pirms instrumenta apkalpošanas un apkopes atvienojiet to no elektrotīkla kontaktligzdas.**

-  Nemēģiniet izņemt līmvielas stieni no instrumenta virzienā uz aizmuguri.

Ja, neraugoties uz augsto izgatavošanas kvalitāti un rūpīgo pēcražošanas pārbaudi, instruments tomēr sabojājas, tas remontējams firmas Bosch pilnvarotā elektroinstrumentu remontu darbnīcā.

Veicot saraksti un pasūtot rezerves daļas, norādiet desmitzīmju pasūtījuma numuru, kas atrodams uz instrumenta marķējuma plāksnītes.



**Nepiesārņojiet apkārtējo vidi. Vairumā gadījumu modernā tehnoloģija spēj nodrošināt otrreizējo izejvielu pārstrādi un atkārtotu izmantošanu.**

Nolietotie elektroinstrumenti, to piederumi un iesaiņojuma materiāli jāsašķiro un jānogādā savākšanas punktā ekoloģiski drošai pārstrādei.

Šī pamācība ir iespiesta uz atkārtoti izmantojama papīra, kas nesatur hloru.

Izstrādājumu plastmasas daļas ir attiecīgi marķētas, kas atvieglo to šķirošanu.

**Elektroinstrumenta kopsalikuma zīmējumi un informācija par rezerves daļām ir atrodama datortīkla vietnē: [www.bosch-pt.com](http://www.bosch-pt.com).**

### Latvijas Republika

Darbnīca „Bebri“  
Bosch elektroinstrumentu remonts un  
apkalpošana  
Šarlotes ielā 16  
1001 Rīga

☎: ..... + 371 7 371 247

Telefakss: ..... + 371 7 371 247

## CE Deklarācija par atbilstību standartiem

Mēs ar pilnu atbildību paziņojam, ka šis izstrādājums atbilst šādiem standartiem vai standartizācijas dokumentiem: EN 60 335, kā arī direktīvām 73/23/EWG un 89/336/EWG.

CE 03

Dr. Egbert Schneider  
Senior Vice President  
Engineering

Dr. Eckerhard Strötgen  
Head of Product  
Certification

Robert Bosch GmbH, Geschäftsbereich Elektrowerkzeuge

**Tiesības uz izmaiņām tiek saglabātas**

## Techninės charakteristikos

### Klijų pistoletas **GKP 200 CE PROFESSIONAL**

Užsakymo numeris 0 601 950 7..

Naudojamoji galia (kaitinimas), apie [W] 500

Naudojamoji galia (temperatūros palaikymas), apie [W] 30

Klijavimo našumas [g/min] 30

Įkaitinimo laikas, apie [min] 4

Klijavimo temperatūra [°C] 200

Klijų strypelio Ø [mm] 11

Klijų strypelio ilgis [mm] 45–200

Svoris be maitinimo laido, apie [kg] 0,4

Apsaugos klasė  / II

Atkreipkite dėmesį į Jūsų prietaiso užsakymo numerį. Atskirų prietaisų modelių pavadinimai gali skirtis.

## Prietaiso elementai

- 1 Klijų tiekimo antgalis
- 2 Klijų tiekimo (pastūmos) klavišas
- 3 Kaitinimo stovelis\*
- 4 Tinklo įtampos indikatorius
- 5 Maitinimo laidas

\* Prietaiso standartiniame komplekte gali būti nei visa pavaizduota ar aprašyta papildoma įranga.

## Prietaiso paskirtis

Prietaisas yra skirtas švariems, sausiesiems ir nuriabalintiems ruošiniams klijuoti karštais besilydančiais klijais.



### Darbų sauga

**Saugiai dirbti su prietaisu galėsite tik tuomet, kai nuodugniai perskaitysite naudojimo bei darbų saugos instrukcijas ir griežtai laikysitės jose pateiktų reikalavimų.**

- Jeigu darbo metu bus pažeistas ar nutruks maitinimo laidas, jo nelieskite, bet tuojau pat ištraukite kištuką iš elektros tinklo lizdo. Niekomet nedirbkite su prietaisu, jeigu maitinimo laidas yra pažeistas.

- Laidą visuomet klokite už prietaiso.
- Kiekvieną kartą prieš pradėdami dirbti patikrinkite prietaisą, laidą ir kištuką. Jei bus nustatyti gedimai, toliau prietaisu naudotis draudžiama. Remontą turi atlikti specialistas. Niekomet patys neardykite prietaiso.
- Nudėgimo pavojus! Klijai ir klijų tiekimo antgalio galiukas įkaista iki 200 °C temperatūros. Saugokitės, kad karšti klijai neužtikštų ant žmonių ar gyvūnų. Jei karšti klijai pateko ant odos, tuojau pat tą vietą keletą minučių palaikykite po tekančio šalto vandens srove. Nemėginkite pašalinti klijų nuo odos.
- Neleiskite prietaisui sudrėkti ir nenaudokite prietaiso drėgnoje aplinkoje.
- Vaikai gali naudoti prietaisą tik prižiūrimi suaugusiųjų.
- Jei darote ilgesnę nei 30 minučių darbo pertrauką, ištraukite kištuką iš elektros tinklo lizdo.
- Prieš sandėliuodami prietaisą leiskite jam visiškai atvėsti. Karštas klijų tiekimo antgalis gali pridaryti žalos.
- Bosch gali garantuoti nepriekaištingą prietaiso veikimą tik tuo atveju, jei naudojama originali šiam prietaisui skirta papildoma įranga.

## Naudojimas

**Atkreipkite dėmesį į tinklo įtampą:** Elektros tinklo įtampa turi atitikti prietaiso firminėje lentelėje nurodytą įtampą. V pažymėtus prietaisus galima jungti ir į 220 V įtampos elektros tinklą.

## Ilgalaikis naudojimas

Ištačius maitinimo laido kištuką į elektros tinklo lizdą, klijų pistoletą galima naudoti ilgalaikiam darbui. Turi šviesti tinklo įtampos indikatorius **4**. Darydami pertraukas, pastatykite prietaisą ant atlenkto lankelio.

## Naudojimas be laido

Naudojant kaitinimo stovėlį **3** (papildoma įranga), galima dirbti be laido. Jei tiekiami klijai pradeda stingti, klijų pistoletą reikia įstatyti į stovėlį ir vėl įkaitinti.

## Darbo nuorodos

### Klijavimo temperatūra

Aplinkos ir klijuojamų ruošinių temperatūra turi būti tarp 5 ir 50 °C. Medžiagas, kurios greitai atvėsina klijus, pvz., metalai, reikėtų prieš klijavimą pakaitinti techniniu fenu.

### Klijavimas

Glotnius paviršius prieš klijavimą truputį pašiauškite. Klijuojamos vietos turi būti sausas, švarios ir nuriebalintos.

■ Valymui nenaudokite jokių degių tirpiklių.

- Prietaisui leiskite apie 4 minutes įšilti.
- Įstatykite klijų strypelį.
- Paspauskite klijų tiekimo klavišą **2**.
- Paskleiskite norimą klijų kiekį ant klijuojamo paviršiaus.

Klijuodami lanksčias medžiagas (pvz., audinius), klijus paskleiskite vingiuotos siūlės pavidalu.

Padengtas klijais ruošinius iškart suspauskite vieną su kitu, kol klijai nesukietėjo. Maždaug po 5 minučių suklijuota vieta gali atlaikyti apkrovas.

Atvėsusius klijų likučius galima pašalinti aštriu peiliu.

Suklijuotas vietas vėl galima išskirti pakartotinai jas įkaitinus. Suklijuotas vietas galima dažyti.

### Klijų tiekimo antgalių keitimas

■ Mūvėkite apsaugines pirštines.

Prietaisui leiskite apie 4 minutes įšilti. Antgalį keiskite tuomet, kai prietaisas yra įšilęs. Pakeistą antgalį priveržkite ranka.

☞ Antgalį laikykite tik už karščiui atsparaus apsauginio apvalkalo – antgalio viršūne yra įkaitusi!

## Priežiūra ir valymas

■ **Prieš atliekant bet kokius prietaiso aptarnavimo, reguliavimo ar priežiūros darbus reikia ištraukti kištuką iš elektros tinklo lizdo.**

☞ Nemėginkite išimti klijų strypelio iš prietaiso, stumdami jį atbuline kryptimi.

Jeigu prietaisas, nežiūrint gamykloje atliekamo kruopštaus gamybos ir kontrolės proceso, vis dėlto sugestų, jo remontas turi būti atliekamas autorizuotose Bosch elektrinių instrumentų remonto dirbtuvėse.

leškant informacijos ir užsakant atsargines dalis būtina nurodyti dešimtženklį instrumento užsakymo numerį.

## Aplinkos apsauga



### Antrinės žaliavos vietoje šiukšlyno

Prietaisas, papildoma įranga ir pakuotė turi būti panaudoti ekologiškam antriniam perdirbimui.

Ši instrukcija yra atspausdinta ant popieriaus, pagaminto iš antrinių žaliavų nenaudojant chloro.

Plastmasinės prietaiso dalys yra sužymėtos, kad jas galima būtų tinkamai išrūšiuoti prieš atiduodant antriniam perdirbimui.

## Remonto tarnyba ir klientų patarėjas

**Datalizuotus brėžinius ir informaciją apie atsargines dalis rasite Internetė: [www.bosch-pt.com](http://www.bosch-pt.com)**

### Lietuvos Respublika

UAB „Elremta“  
Bosch instrumentų servisas  
Naglio 4a  
3014 Kaunas

☎ : ..... + 370 37 370 138

Fax: ..... + 370 37 350 108

## € kokybės atitikties deklaracija

Mes atsakingai pareiškiame, kad šis gaminytis atitinka tokius standartus ir normatyvinius dokumentus: EN 60 335 pagal direktyvų 73/23/EWG, 89/336/EWG nuostatas.

€ 03

Dr. Egbert Schneider  
Senior Vice President  
Engineering

Dr. Eckerhard Strötgen  
Head of Product  
Certification

Robert Bosch GmbH, Geschäftsbereich Elektrowerkzeuge

**Pasilikame teisę daryti pakeitimus**

**BOSCH**  
Ideas that work.

\* Des idées en action.

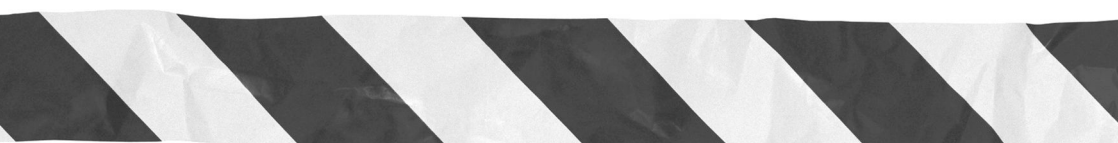

Robert Bosch GmbH  
Geschäftsbereich Elektrowerkzeuge  
70745 Leinfelden-Echterdingen  
[www.bosch-pt.com](http://www.bosch-pt.com)

1 609 929 F25 (03.07) O / 40  
Printed in Germany - Imprimé en Allemagne