

**FUJIFILM**

DIGITAL CAMERA

**X-A7**

Основное руководство



## Содержание

Прилагаемые принадлежности .....	3
Компоненты фотокамеры .....	4
Информация на дисплее фотокамеры .....	6
Стандартный дисплей съемки .....	6
Дисплей сенсорного меню .....	8
Сенсорные элементы управления в режиме воспроизведения .....	9
Первые шаги .....	10
Прикрепление плечевого ремня .....	10
Присоединение объектива .....	10
Установка батареи и карты памяти .....	11
Зарядка аккумулятора .....	13
Настройка основных параметров .....	14
Основные функции съемки и просмотра .....	15
Фотосъемка .....	15
Просмотр фотографий .....	16
Удаление снимков .....	16
Запись видеороликов и воспроизведение .....	17
Запись видеороликов .....	17
Просмотр видеороликов .....	18
Меню фотокамеры .....	19
Использование меню .....	19
Меню съемки .....	20
Меню просмотра .....	24
Меню настройки .....	25
В целях безопасности .....	29

## Прилагаемые принадлежности

В комплект фотокамеры входит следующее:

- Аккумулятор NP-W126S
- Защитная крышка
- USB кабель
- Адаптер для микрофона  $\varnothing 3,5$  мм
- Плечевой ремень
- *Основное руководство* (данное руководство)



- Если Вы приобрели объектив в комплекте, убедитесь, что объектив входит в комплект.
- Используйте переходник для микрофона на  $\varnothing 3,5$  мм при подключении микрофонов и других устройств с штекером  $\varnothing 3,5$  мм к разъему фотокамеры для микрофона/дистанционного спуска  $\varnothing 2,5$  мм.

### Руководство пользователя

См. *Руководство пользователя* для получения дополнительной информации.



<http://fujifilm-dsc.com/en-int/manual/>

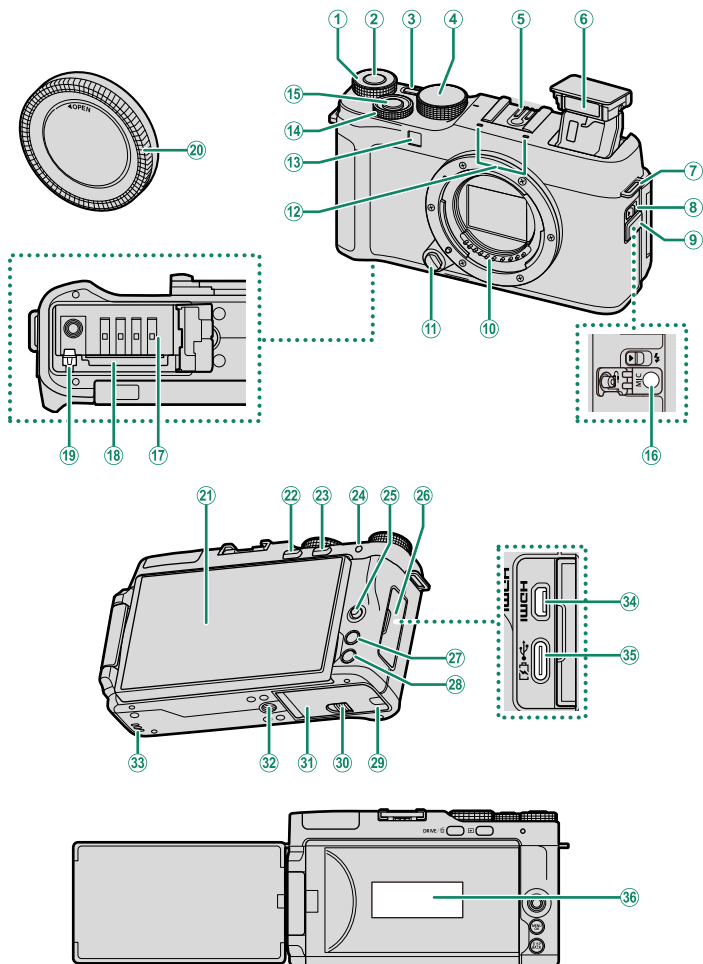

## Компоненты фотокамеры

Детали фотокамеры перечислены ниже.



- ① Задний диск управления
- ② Кнопка **Fn1**
- ③ Кнопка **ON/OFF**
- ④ Диск режимов
- ⑤ Горячий башмак
- ⑥ Вспышка
- ⑦ Проушина ремня
- ⑧ Переключатель  (подъем вспышки)
- ⑨ Крышка разъема
- ⑩ Сигнальные контакты объектива
- ⑪ Кнопка освобождения объектива
- ⑫ Микрофон
- ⑬ Вспомогательная подсветка АФ  
Индикатор автоспуска
- ⑭ Передний диск управления
- ⑮ Кнопка спуска затвора
- ⑯ Разъем спуска микрофона/дис.сп.  
( $\varnothing 2,5$  мм)
- ⑰ Батарейный отсек
- ⑱ Слот для карты памяти
- ⑲ Защелка батарейного отсека
- ⑳ Защитная крышка
- ㉑ LCD-монитор, поворачиваемый под  
любым углом  
Сенсорный экран
- ㉒ Кнопка **DRIVE**  
Кнопка  (удалить)  
(режим воспроизведения)
- ㉓ Кнопка  (воспроизведение)
- ㉔ Индикатор
- ㉕ Регулятор фокусировки (ручка  
фокусировки)
- ㉖ Крышка разъема
- ㉗ Кнопка **MENU/OK**
- ㉘ Кнопка **DISP** (дисплей)/**BACK**
- ㉙ Крышка кабельного канала для  
преобразователя постоянного тока
- ㉚ Защелка крышки отсека батареи
- ㉛ Крышка батарейного отсека
- ㉜ Гнездо для штатива
- ㉝ Динамик
- ㉞ Микроразъем HDMI (min D)
- ㉟ Разъем USB (min-C)
- ㊱ Табличка с серийным номером

 Не удаляйте табличку с серийным номером, на которой указаны идентификационный номер FCC, маркировка KC, СМIIТ ID, серийный номер и другая важная информация.

## Информация на дисплее фотокамеры

Во время съемки можно выбрать стандартный дисплей съемки или дисплей сенсорного меню.

! Для наглядности дисплеи отображаются со всеми горящими индикаторами.

### Стандартный дисплей съемки

Ниже показан стандартный дисплей съемки.

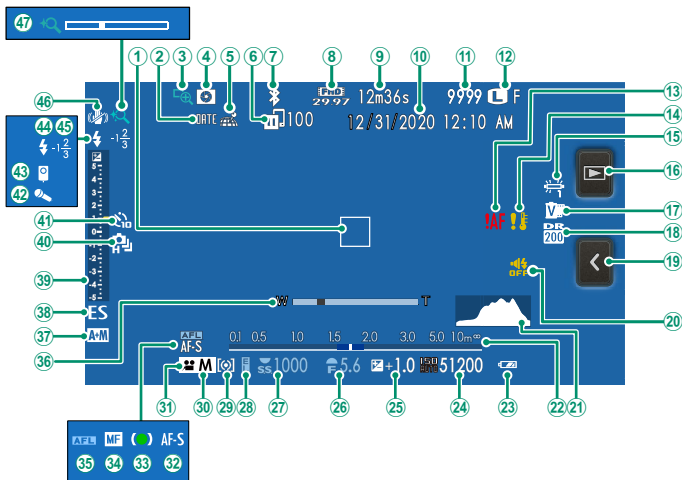

- |   |   |
|---|---|
| ① Фокусирующая рамка  | ②③ Уровень заряда батареи                 |
| ② Отметка даты  | ②④ Чувствительность                       |
| ③ Проверка фокусировки  | ②⑤ Экспокоррекция                         |
| ④ Предварительный просмотр глубины резко изображаемого пространства | ②⑥ Диафрагма                              |
| ⑤ Состояние загрузки данных о местоположении                        | ②⑦ Скорость затвора                       |
| ⑥ Состояние передачи изображения                                    | ②⑧ Блокировка АЭ                          |
| ⑦ ВКЛ/ВЫКЛ Bluetooth  | ②⑨ Экспозамер                             |
| ⑧ Режим видео   | ③⑩ Режим съемки                           |
| ⑨ Оставшееся время  | ③① Режим видео                            |
| ⑩ Дата и время  | ③② Режим фокусировки                      |
| ⑪ Количество доступных кадров <sup>1</sup>                          | ③③ Индикатор фокусировки                  |
| ⑫ Размер изобр.<br>Качество изобр.                                  | ③④ Индикатор ручной фокусировки           |
| ⑬ Предупреждение фокусировки  | ③⑤ Блокировка АФ                          |
| ⑭ Предупреждение о температуре                                      | ③⑥ Индикатор автозума                     |
| ⑮ Баланс белого   | ③⑦ Индикатор АФ+РФ                        |
| ⑯ Кнопка режима просмотра <sup>2</sup>                              | ③⑧ Тип затвора                            |
| ⑰ Моделирование пленки  | ③⑨ Индикатор экспозиции                   |
| ⑱ Динамический диапазон   | ④⑩ Режим непрерывной съемки               |
| ⑲ Кнопка сенсорного меню <sup>3</sup>                               | ④① Индикатор автоспуска                   |
| ⑳ Индикатор звука и вспышки   | ④② Микрофон                               |
| ㉑ Гистограмма   | ④③ Дистанционный спуск                    |
| ㉒ Индикатор расстояния  | ④④ Режим вспышки                          |
|   | ④⑤ Компенсац. вспышки                     |
|   | ④⑥ Режим IS                               |
|   | ④⑦ Сенсорное масштабирование <sup>4</sup> |

1 Отображается «9999» при наличии места для более 9999 кадров.

2 Коснитесь, чтобы начать просмотр во время съемки в режиме автопортрета («селфи»).

3 Коснитесь для переключения на дисплей сенсорного меню (☰ 8).

4 Отрегулируйте настройки цифрового зума.

## Дисплей сенсорного меню

Выберите дисплей сенсорного меню, чтобы использовать сенсорные элементы управления.

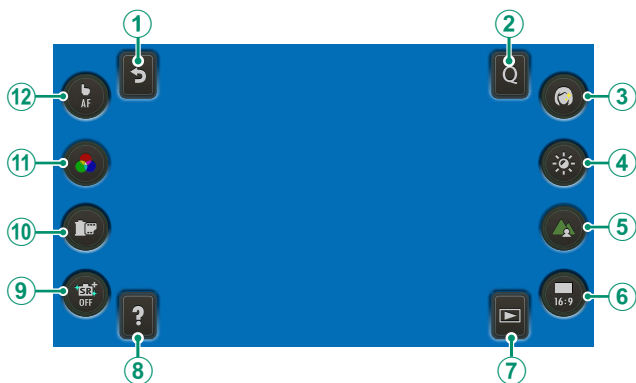

Сенсорный элемент управления	Описание
① Назад	Возврат к стандартному режиму съемки (📖 6).
② Меню Q	Просмотр параметров, присвоенных меню Q.
③ Улуч.Портрета, ур.	Выбор уровня улучшения портрета.
④ Компенсация экспозиции	Настройка экспозиции.
⑤ Элемент управления глубиной резкости	Регулировка глубины резкости.
⑥ Соотношение сторон	Выбор соотношения сторон для новых снимков.
⑦ Режим просмотра	Переключение в режим просмотра.
⑧ Справка	Просмотр справки по функциональным кнопкам.
⑨ Яркий режим	Включение или выключение яркого режима.
⑩ T.B. Fn2	Просмотр параметров, присвоенных функциональным кнопкам с помощью <b>НАСТРОЙКА КНОПКИ &gt; НАСТР.(Fn) ФУНКЦ.</b>
⑪ T.B. Fn1	Просмотр параметров, присвоенных функциональным кнопкам с помощью <b>НАСТРОЙКА КНОПКИ &gt; НАСТР.(Fn) ФУНКЦ.</b>
⑫ Режим сенсорного экрана	Выбор режима сенсорного экрана: <b>СЪЕМКА ПО КАСАНИЮ, АФ, ОБЛАСТЬ</b> или <b>ВЫКЛ.</b>



## Сенсорные элементы управления в режиме воспроизведения

Когда выбирается ВКЛ для **НАСТРОЙКА КНОПКИ** > **НАСТР. СЕНСОРНОГО ЭКРАНА** > **НАСТР. СЕНСОРНОГО ЭКР.**, сенсорные элементы управления могут использоваться для выполнения следующих операций воспроизведения.

- **Перелистывание:** Проведите пальцем по экрану, чтобы просмотреть другие изображения.



- **Увеличение:** Поместите два пальца на дисплей и разведите их в стороны, чтобы увеличить изображение.



- **Уменьшение:** Поместите два пальца на дисплей и сдвиньте их вместе, чтобы уменьшить изображение.



Изображения можно уменьшать до тех пор, пока все изображение не будет находиться в пределах видимости, но не более.



- **Двойное касание:** Дважды коснитесь экрана для увеличения точки фокусировки.



- **Прокрутка:** Просмотр других областей увеличенного изображения.



## Первые шаги

Выполните следующие шаги, чтобы подготовить фотокамеру к использованию.

### Прикрепление плечевого ремня

Надежно прикрепите ремешок к двум проушинам для ремешка, как показано на рисунке ниже.

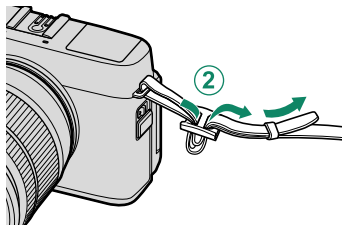
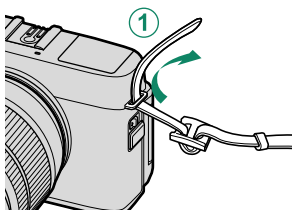

### Присоединение объектива

Фотокамеру можно использовать с объективами для байонетного соединения X-mount от FUJIFILM.

Снимите защитную крышку с фотокамеры и заднюю крышку с объектива. Поставьте объектив на байонет, совмещая метки на объективе и фотокамере (1), а затем поверните объектив до щелчка (2).

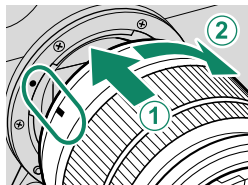

### Снятие объективов

Чтобы снять объектив, выключите фотокамеру, затем нажмите кнопку отсоединения объектива (1) и поверните его, как показано на рисунке (2).

**!** Чтобы на объективе или внутри фотокамеры не скапливалась пыль, закройте крышку объектива и крышку байонета фотокамеры, когда не установлен объектив.

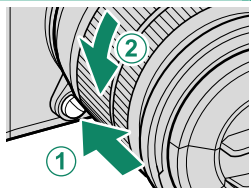

## Установка батареи и карты памяти

Вставьте батарею и карту памяти, как описано ниже.

- 1 Сдвиньте защелку отсека батареи, как показано на рисунке, и откройте крышку отсека батареи.

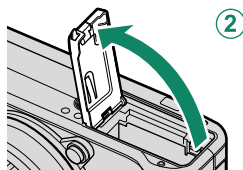
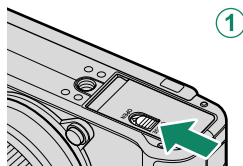

- 2 Вставьте батарею.

С помощью батареи удерживайте защелку батареи прижатой к одной стороне и вставьте батарею контактами вперед в направлении, показанном стрелкой.

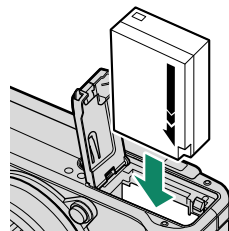

- 3 Вставьте карту памяти.

 Дополнительные карты памяти SD, SDHC и SDXC, которые фотокамера использует для хранения фотографий, называются «картами памяти».

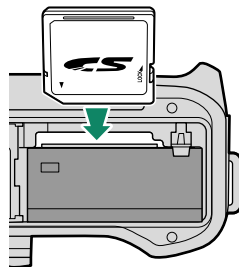

- 4 Закройте крышку отсека батареи.

### Извлечение батареи

Прежде чем извлечь батарею или карту памяти, *выключите фотокамеру* и откройте крышку отсека батареи.

Чтобы вынуть батарею, нажмите вбок защелку батареи и выдвиньте батарею из фотокамеры, как показано на рисунке.

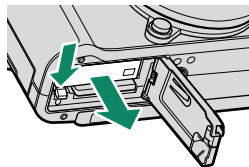

**!** Батарея может нагреться при использовании в высокотемпературных средах. Соблюдайте осторожность при извлечении батареи.

### Извлечение карт памяти

Чтобы вынуть карту памяти, нажмите на нее и медленно отпустите. Теперь карту можно вынуть рукой.

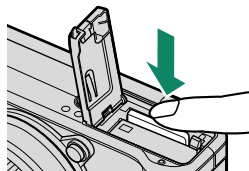

- !**
- Нажмите на центр карты при ее извлечении.
  - Когда карта памяти извлекается из фотокамеры, она может выскочить слишком быстро. Придерживайте ее пальцем, чтобы она выходила медленно.

## Зарядка аккумулятора

- Фотокамеру можно заряжать через USB. USB-зарядка доступна для компьютеров с одобренной производителем операционной системой и интерфейсом USB.

 Батарея не будет заряжаться при включенной фотокамере.

*Не выключайте компьютер во время зарядки.*

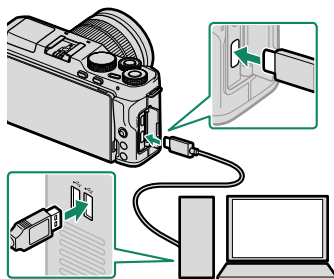

- Для зарядки батареи от бытовой розетки переменного тока используйте зарядное устройство BC-W126S (приобретается отдельно).

### Уровень заряда аккумулятора





Индикаторная лампа показывает состояние заряда батареи следующим образом:

Индикаторная лампа	Состояние аккумулятора
Вкл	Зарядка аккумулятора.
Откл	Зарядка завершена.
Мигает	Сбой работы аккумулятора.

### Проверка уровня заряда батареи

Уровень заряда батареи отображается следующим образом:



Индикатор	Описание
 (белый)	Батарея частично разряжена.
 (белый)	Батарея заряжена на две трети.
 (белый)	Батарея заряжена примерно на одну треть. Зарядите как можно скорее.
 (красный)	Низкий заряд батареи. Зарядите батарею.
 (мигает красным)	Батарея полностью разряжена. Выключите фотокамеру и зарядите батарею.

## Настройка основных параметров

Когда Вы включаете фотокамеру в первый раз, Вы можете выбрать язык и установить часы фотокамеры.

### 1 Включите фотокамеру.

Появится диалоговое окно выбора языка.

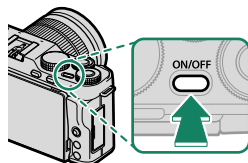

### 2 Выберите язык.

Выделите язык и нажмите **MENU/OK**.

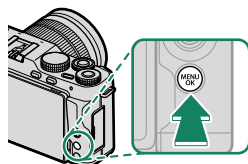

### 3 Выполните настройку, следуя инструкциям на экране.

Дисплей съемки появится на мониторе после завершения настройки.

 Если батарея вынимается на длительный период времени, настройка часов фотокамеры будет сброшена, и при включении фотокамеры на дисплее появится окно выбора языка.

#### Пропуск текущего шага

Нажмите **DISP/BACK**, чтобы пропустить текущий шаг. Отобразится диалоговое окно подтверждения; выберите **НЕТ**, чтобы избежать повторения каких-либо шагов, которые Вы пропустили при следующем включении фотокамеры.

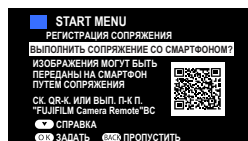

## Основные функции съемки и просмотра

Основные процедуры съемки и просмотра фотографий описаны ниже.

### Фотосъемка

- 1 Поверните диск выбора режимов в положение **SR+** для просмотра дисплея съемки **РАСШ.АВТОРАС.СЦЕН.**

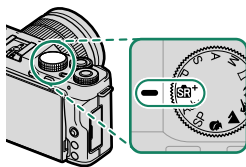

- 2 Нажмите кнопку затвора наполовину, чтобы установить фокусировку и экспозицию.

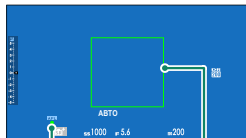

Индикатор  
фокусировки

Фокуси-  
ровочная  
рамка

- Если фотокамера может выполнить фокусировку, она подаст двойной сигнал, а зона фокусировки и индикатор фокусировки будут подсвечены зеленым.
  - Если камера не может выполнить фокусировку, рамка фокусировки станет красной, отобразится **!AF** и индикатор фокусировки будет мигать белым цветом.
- 3 Чтобы сделать снимок, плавно нажмите кнопку спуска затвора до конца.

## Просмотр фотографий

Для просмотра снимков в полнокадровом режиме нажмите .

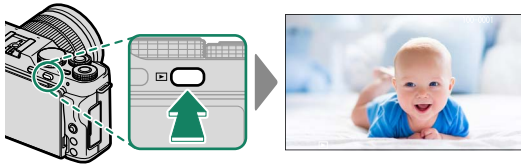



Нажмите регулятор фокусировки (ручку фокусировки) влево для прокрутки снимков в обратном порядке. Нажмите вправо для прокрутки в порядке записи. Держите регулятор в нажатом положении для быстрого перехода к нужному кадру.

 Снимки также можно прокручивать, используя передний диск управления или проводя пальцем по дисплею.

## Удаление снимков

Используйте кнопку  (удалить) для удаления снимков.

 Удаленные изображения нельзя восстановить. Скопируйте важные изображения на компьютер или другое устройство хранения данных прежде, чем приступить к удалению.

- 1 Со снимком, отображенным полностью, нажмите кнопку  и выберите **КАДР**.

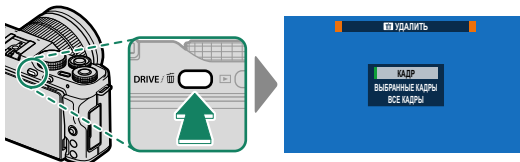

- 2 Выберите снимок и нажмите **MENU/OK**, чтобы удалить его.
  - Снимок удаляется при нажатии кнопки **MENU/OK**; диалоговое окно подтверждения не отображается. Будьте внимательны, чтобы случайно не удалить нужные снимки.
  - Другие снимки можно удалить с помощью кнопки **MENU/OK**. Отображайте снимки и нажимайте **MENU/OK**, чтобы удалять их один за другим.



## Запись видеороликов и воспроизведение

Выполните следующие шаги для записи и просмотра видеороликов.

### Запись видеороликов

- 1 Нажмите кнопку **DRIVE** и выберите **ВИДЕО** в меню режима работы затвора.

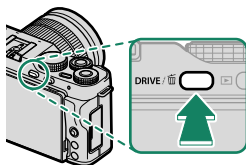

- 2 Нажмите кнопку спуска затвора до конца, чтобы начать съемку.
  - Во время записи отображается индикатор записи (●).
  - Во время записи отображается оставшееся время.

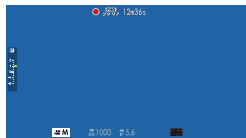

- 3 Нажмите кнопку еще раз, чтобы прекратить запись. Запись прекращается автоматически, когда достигается максимальная длина или полностью заполняется карта памяти.

 При записи видео используйте карту памяти с классом скорости UHS 3 или выше.

 Отрегулируйте настройки видео в меню **НАСТРОЙКИ ВИДЕО**.

## Просмотр видеороликов

При полнокадровом воспроизведении видеоролики идентифицируются значком . Нажмите регулятор фокусировки (ручку фокусировки) вниз, чтобы начать воспроизведение видео.

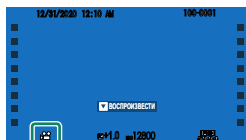

Во время просмотра видеоролика могут выполняться следующие операции.

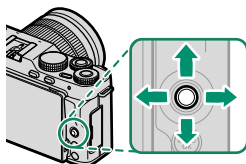

Регулятор фокусировки (ручка фокусировки)	Полнокадровое воспроизведение	Выполняется воспроизведение (▶)	Воспроизведение приостановлено (⏸)
Вверх	—	Остановка воспроизведения	
Вниз	Запуск воспроизведения	Приостановка воспроизведения	Запуск/возобновление воспроизведения
Влево/вправо	Посмотреть другие фотографии	Регулировка скорости	Перемотка назад/вперед одного кадра

Во время воспроизведения на дисплее отображается индикатор хода воспроизведения.



# Меню фотокамеры

Чтобы открыть меню, нажмите **MENU/OK**.

## Использование меню

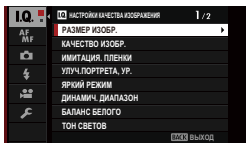
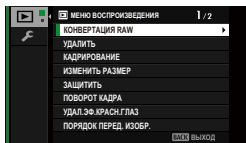

Съемка	Воспроизведение
	

Для навигации по меню:

- 1 Нажмите **MENU/OK**, чтобы открыть меню.

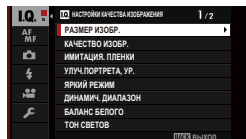

- 2 Нажмите рычаг фокусировки (ручка фокусировки) влево, чтобы выделить вкладку для текущего меню.

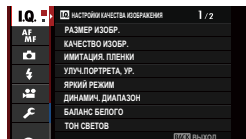

Вкладка

- 3 Нажмите ручку фокусировки вверх или вниз, чтобы выделить вкладку (IQ, AF, MF, M, F, S, L или P), содержащую нужный элемент.
- 4 Нажмите рычаг фокусировки вправо, чтобы поместить курсор в меню.

 Для навигации по меню можно также использовать сенсорные элементы управления.

## Меню съемки

### НАСТРОЙКИ КАЧЕСТВА ИЗОБРАЖЕНИЯ

Для отображения настроек качества изображения нажмите **MENU/OK** на дисплее съемки и выберите вкладку **☰** (**НАСТРОЙКИ КАЧЕСТВА ИЗОБРАЖЕНИЯ**).

Настройка	Описание
<b>РАЗМЕР ИЗОБР.</b>	Выбор размера изображения и соотношения сторон для фотосъемки.
<b>КАЧЕСТВО ИЗОБР.</b>	Выбор формата файла и степени сжатия.
<b>ИМИТАЦИЯ. ПЛЕНКИ</b>	Выбор цветовой палитры и диапазона тонов.
<b>УЛУЧ.ПОРТРЕТА, УР.</b>	Выбор уровня улучшения портрета.
<b>ЯРКИЙ РЕЖИМ</b>	Включение яркого режима при съемке с помощью <b>SR+</b> .
<b>ДИНАМИЧ. ДИАПАЗОН</b>	Регулировка контраста.
<b>БАЛАНС БЕЛОГО</b>	Для получения естественных цветов выберите подходящее значение баланса белого в зависимости от источника света.
<b>ТОН СВЕТОВ</b>	Выбор способа обработки светлых участков.
<b>ТОН ТЕНЕЙ</b>	Выбор способа обработки теней.
<b>ЦВЕТ</b>	Настройка цветовой плотности.
<b>РЕЗКОСТЬ</b>	Усиление резкости или смягчение контуров.
<b>СНИЖЕНИЕ ШУМА</b>	Снижение шума на фотографиях, снятых с высокой чувствительностью.
<b>СНИЖ.ШУМ.ДЛ.ЭКСП</b>	Уменьшение пятнистости при длительных экспозициях.
<b>ЦВЕТ.ПРОСТР.</b>	Выбор цветовой гаммы для цветовоспроизведения.

## **НАСТРОЙКА AF/MF**

Чтобы отобразить настройки фокусировки, нажмите **MENU/OK** на дисплее съемки и выберите вкладку **AF/MF** (**НАСТРОЙКА AF/MF**).

<b>Настройка</b>	<b>Описание</b>
<b>ЗОНА ФОКУСИРОВКИ</b>	Выбор зоны фокусировки для автофокусировки, ручной фокусировки и увеличения при фокусировке.
<b>РЕЖИМ ФОКУСИРОВКИ</b>	Выбор режима фокусировки.
<b>РЕЖИМ АФ</b>	Выбор режима АФ для режимов фокусировки <b>S</b> и <b>C</b> .
<b>КОЛ-ВО ТОЧЕК ФОКУСИРОВКИ</b>	Выбор количества доступных для выбора точек фокусировки.
<b>ПРЕДВАРИТЕЛ. АФ</b>	Выберите, будет ли фотокамера продолжать настройку фокусировки, даже если кнопка спуска затвора не нажата наполовину.
<b>ПОДСВЕТКА АФ</b>	Выберите, будет ли использоваться вспомогательная подсветка АФ во время автофокусировки.
<b>НАСТР. РАСПОЗН. ЛИЦ/ГЛАЗ</b>	Выберите, будет ли фотокамера отдавать приоритет человеческим лицам над фоновыми объектами при настройке фокусировки и экспозиции.
<b>АФ+МФ</b>	Выберите, можно ли регулировать фокусировку, поворачивая кольцо фокусировки во время блокировки фокусировки.
<b>ПОМОЩЬ РУЧН. ФОК.</b>	Выберите способ отображения фокусировки в режиме ручной фокусировки.
<b>ПРОВЕРКА ФОКУСА</b>	Выберите, будет ли дисплей автоматически увеличиваться в выбранной зоне фокусировки при вращении кольца фокусировки в режиме ручной фокусировки.
<b>СВЯЗАТЬ ТОЧКУ АЭ И АФ</b>	Выберите, будет ли точечный замер использоваться в текущей рамке фокусировки.
<b>ПРИОР. СПУСКА/ ФОКУСА</b>	Выберите, можно ли будет делать снимки, когда фотокамера не может сфокусироваться.
<b>РЕЖИМ СЕНСОРНОГО ЭКРАНА</b>	Выберите операции съемки, выполняемые с помощью элементов сенсорного управления.

## **НАСТРОЙКА СЪЕМКИ**

Чтобы отобразить опции съемки, нажмите **MENU/OK** на дисплее съемки и выберите вкладку  (**НАСТРОЙКА СЪЕМКИ**).

<b>Настройка</b>	<b>Описание</b>
<b>ПРОГРАММЫ</b>	Выберите настройки в зависимости от сюжета.
<b>РАСШИР. ФИЛЬТР</b>	Фотосъемка с эффектом фильтра.
<b>ТАЙМЕР</b>	Выберите задержку спуска затвора.
<b>ИНТЕРВ. СЪЕМКА ПО ТАЙМ.</b>	Настройте фотокамеру на автоматическую фотосъемку с предустановленным интервалом.
<b>РЕЖИМ ЗАМЕДЛЕН. СЪЕМКИ</b>	Выберите размер и частоту кадров для записи замедленных видеороликов.
<b>НАСТРОЙКА АЕ ВКТ</b>	Отрегулируйте настройки брекетинга экспозиции.
<b>БРЕКЕТ. С МОДЕЛ. ПЛЕНКИ</b>	Выберите три типа моделирования пленки, используемые для брекетинга моделирования пленки.
<b>НАСТР. СЪЕМКИ С ПОЛОС. СВ.</b>	Выберите, будут ли следы света появляться позади движущихся источников света.
<b>ЭКСПОЗАМЕР</b>	Выберите способ, с помощью которого фотокамера производит экспозамер.
<b>ТИП ЗАТВОРА</b>	Выберите тип затвора.
<b>РЕЖ. СТАБИЛИЗАЦИИ</b>	Выберите способ стабилизации изображения.
<b>ЧУВСТВ-ТЬ ISO</b>	Отрегулируйте чувствительность фотокамеры к свету.
<b>НАСТРОЙКА АДАПТЕРА</b>	Отрегулируйте настройки для объективов с байонетом M, подключенных при помощи дополнительного адаптера FUJIFILM M.
<b>СЕНСОРНЫЙ ЗУМ</b>	Отрегулируйте настройки цифрового зума.
<b>БЕСПРОВ. СВЯЗЬ</b>	Установите беспроводное подключение к смартфону или планшету.

## **НАСТРОЙКА ВСПЫШКИ**

Чтобы отобразить настройки, касающиеся вспышки, нажмите **MENU/OK** на дисплее съемки и выберите вкладку **⚙️** (**НАСТРОЙКА ВСПЫШКИ**).

Настройка	Описание
<b>РЕЖИМ ВСПЫШКИ</b>	Выбор режима вспышки.
<b>КОМПЕНСАЦ.ВСПЫШКИ</b>	Настройка яркости вспышки.
<b>УДАЛ.ЭФ.КРАСН.ГЛАЗ</b>	Устранение эффекта красных глаз, вызванного использованием вспышки.

## **НАСТРОЙКИ ВИДЕО**

Чтобы отобразить опции для видеосъемки, нажмите **MENU/OK** на дисплее съемки и выберите вкладку **📹** (**НАСТРОЙКИ ВИДЕО**).

Настройка	Описание
<b>РЕЖИМ ВИДЕО</b>	Отрегулируйте настройки видеозаписи.
<b>ВЫСОКОСКОРОСТНОЕ ВИДЕО HD</b>	Запись HD-видео с высокой частотой кадров, воспроизводимых в замедленном режиме.
<b>ОБР. ОТСЧ. ПРИ ЗАП. ВИДЕО</b>	Выберите время записи для видеороликов с обратным отсчетом времени.
<b>📹 РЕЖИМ ФОКУСИРОВКИ</b>	Выберите режим фокусировки для видеозаписи.
<b>РЕЖИМ AF ДЛЯ ВИДЕО</b>	Настройте способ выбора фотокамерой точки фокусировки для видеозаписи.
<b>ЦИФР.СТАБИЛИЗ. ИЗОБР.</b>	Выберите, будет ли использоваться цифровая стабилизация изображений во время видеозаписи. Выберите <b>ОТКЛ</b> , если фотокамера установлена на штатив.
<b>📹 ЧУВСТВ-ТЬ ISO</b>	Выберите чувствительность для видеозаписи.
<b>ОТОБР. ИНФОРМ. ВЫВОДА HDMI</b>	Выберите, будут ли HDMI-устройства дублировать информацию на дисплее фотокамеры.
<b>ВЫВОД ВИДЕО 4K</b>	Выберите место для сохранения видеороликов в формате 4K.
<b>УПРАВЛЕНИЕ ЗАПИСЬЮ HDMI</b>	Выберите, будет ли фотокамера передавать сигналы запуска и остановки видеоролика на HDMI-устройство при нажатии кнопки спуска затвора для запуска и остановки видеозаписи.
<b>НАСТР.ЧУВС.МИКРОФ</b>	Настройте уровень записи для встроенного микрофона.
<b>МИК./ДИСТАН.СПУСК</b>	Настройте разъем микрофона/дистанционного спуска.

## Меню просмотра

Меню просмотра отображается при нажатии кнопки **MENU/OK** в режиме воспроизведения.

Настройка	Описание
<b>КОНВЕРТАЦИЯ RAW</b>	Создание JPEG-копий изображений в формате RAW.
<b>УДАЛИТЬ</b>	Удаление отдельных снимков, нескольких выбранных снимков или всех снимков.
<b>КАДРИРОВАНИЕ</b>	Создание копии текущего снимка с измененным размером.
<b>ИЗМЕНИТЬ РАЗМЕР</b>	Создание маленькой копии текущего снимка.
<b>ЗАЩИТИТЬ</b>	Защита снимков от случайного удаления.
<b>ПОВОРОТ КАДРА</b>	Поворот снимков.
<b>УДАЛ.ЭФ.КРАСН.ГЛАЗ</b>	Устранение эффекта красных глаз на портретах.
<b>ПОРЯДОК ПЕРЕД. ИЗОБР.</b>	Выбор фотографий для загрузки на смартфон или планшет.
<b>БЕСПРОВОД.СВЯЗЬ</b>	Установите беспроводное подключение к смартфону или планшету.
<b>СЛАЙД ШОУ</b>	Просмотр снимков в режиме автоматической демонстрации слайдов.
<b>ПОМОЩЬ ФОТОАЛЬБ.</b>	Создание альбомов из любимых фотографий.
<b>АВТОСОХР. НА ПК</b>	Загрузка снимков на компьютер через беспроводное соединение.
<b>РАСПЕЧАТАТЬ (DPOF)</b>	Создание цифрового «порядка печати» для DPOF-совместимых принтеров.
<b>ПЕЧАТЬ ПРИНТЕРА instax</b>	Распечатайте снимки на дополнительных принтерах Fujifilm instax SHARE.
<b>СООТНОШЕНИЕ</b>	Выбор способа показа изображений на устройствах высокой четкости (HD) с отношением 3 : 2.



## Меню настройки

### ПОЛЬЗОВАТЕЛЬСКИЕ НАСТРОЙКИ

Чтобы получить доступ к основным настройкам фотокамеры, нажмите **MENU/OK**, выберите вкладку **☑ (НАСТРОЙКА)** и выберите **ПОЛЬЗОВАТЕЛЬСКИЕ НАСТРОЙКИ**.

Настройка	Описание
<b>ФОРМАТ-ВАТЬ</b>	Форматирование карт памяти.
<b>ДАТА/ВРЕМЯ</b>	Установка часов фотокамеры.
<b>РАЗН. ЧАСОВ</b>	Переключение между домашним часовым поясом и часовым поясом, в котором вы сейчас находитесь.
<b>言語/LANG.</b>	Выбор языка.
<b>ОЧИСТКА СЕНСОРА</b>	Удаление пыли с матрицы фотокамеры.
<b>ЗВУК И ВСПЫШКА</b>	Отключение динамика, вспышки и подсветки.
<b>ВОССТАНОВИТЬ</b>	Восстановление всех параметров в меню съемки или настройки до значений по умолчанию.

### НАСТРОЙКИ ЗВУКА

Чтобы получить доступ к настройкам звука, нажмите **MENU/OK**, выберите вкладку **☑ (НАСТРОЙКА)** и выберите **НАСТР-КА ЗВУКА**.

Настройка	Описание
<b>ГРОМК. СИГНАЛА AF</b>	Выбор громкости звукового сигнала, который раздается при фокусировке фотокамеры.
<b>ГРОМК. СИГНАЛА АВТОСПУСКА</b>	Выбор громкости звукового сигнала, который раздается при срабатывании автоспуска.
<b>УРОВ. ГРОМКОСТИ</b>	Настройка громкости звуков, издаваемых при использовании элементов управления фотокамерой.
<b>ГРОМК. ЗАТВ.</b>	Регулировка громкости звуков электронного затвора.
<b>ЗВУК ЗАТВОРА</b>	Выбор звука электронного затвора.
<b>ГРОМК. ВОСП.</b>	Регулировка громкости при воспроизведении видеоролика.

## **НАСТРОЙКИ ЭКРАНА**

Чтобы получить доступ к настройкам дисплея, нажмите **MENU/OK**, выберите вкладку  (**НАСТРОЙКА**) и выберите **НАСТР-КА ДИСПЛЕЯ**.

<b>Настройка</b>	<b>Описание</b>
<b>ЯРК. ЖК</b>	Настройка яркости монитора.
<b>ЦВЕТ LCD</b>	Настройка оттенка монитора.
<b>ОТОБР. ИЗОБ.</b>	Выбор длительности отображения снимка на экране после съемки.
<b>ПРЕДПРОСМОТР АЭ/ББ</b>	Выберите, будет ли доступен предварительный просмотр экспозиции и/или баланса белого в ручном режиме экспозиции.
<b>ИМ. ОПТИЧЕСКОГО ВИД-ТЕЛЯ</b>	Выберите будет ли доступен просмотр эффектов моделирования пленки, баланса белого и других настроек на мониторе.
<b>РАМКА КАДРИР.</b>	Выберите сетку кадрирования для режима съемки.
<b>АВТОПОВ. ПРОСМ.</b>	Выберите, будут ли «вертикальные» изображения (в портретной ориентации) автоматически поворачиваться для отображения на мониторе во время просмотра.
<b>ЕДИНИЦЫ ШКАЛЫ ФОКУСИРОВКИ</b>	Выберите единицы измерения, используемые для индикатора расстояния фокусировки.
<b>ОТОБР.ПОЛЬЗ.НАСТР</b>	Выберите элементы, отображаемые на стандартном дисплее индикаторов.

## **НАСТРОЙКА КНОПКИ**

Чтобы получить доступ к опциям управления, нажмите **MENU/OK**, выберите вкладку **☑ (НАСТРОЙКА)** и выберите **НАСТРОЙКА КНОПКИ**.

<b>Настройка</b>	<b>Описание</b>
<b>НАСТРОЙКА РЫЧАГА ФОКУСИРОВКИ</b>	Выберите функции, выполняемые ручкой фокусировки (рычаг фокусировки).
<b>РЕД./СОХР. БЫСТР. МЕНЮ</b>	Выберите элементы, отображенные в быстром меню.
<b>НАСТР.(Fn) ФУНКЦ.</b>	Выберите функции, выполняемые функциональными кнопками.
<b>СНИМ.БЕЗ ОБЪЕКТИВА</b>	Выберите, будет ли спускаться затвор, если объектив не установлен.
<b>ФОКУСИР. КОЛЬЦО</b>	Выберите направление, в котором кольцо фокусировки поворачивается для увеличения расстояния фокусировки.
<b>НАСТР. СЕНСОРНОГО ЭКРАНА</b>	Включение или выключение сенсорных элементов управления.

## **УПРАВЛЕНИЕ ПИТАНИЕМ**

Чтобы получить доступ к настройкам управления питанием, нажмите **MENU/OK**, выберите вкладку **☑ (НАСТРОЙКА)** и выберите **УПР-Е ПИТАНИЕМ**.

<b>Настройка</b>	<b>Описание</b>
<b>АВТО ВЫКЛ.</b>	Выбор времени, по истечении которого фотокамера автоматически отключается при отсутствии операций.
<b>ЭФФЕКТИВНОСТЬ</b>	Изменение настроек питания.

## **НАСТРОЙКИ СОХРАНЕНИЯ ДАННЫХ**

Чтобы получить доступ к настройкам управления файлами, нажмите **MENU/OK**, выберите вкладку **☑ (НАСТРОЙКА)** и выберите **НАСТР.СОХР.ДАННЫХ**.

Настройка	Описание
<b>НОМЕР КАДРА</b>	Выберите, будет ли нумерация файлов сбрасываться после установки новой карты памяти.
<b>СОХР ИСХ ИЗОБРАЖ</b>	Сохранение необработанных фотографий, снятых с включенной функцией удаления эффекта красных глаз.
<b>РЕДАКТ. ИМЯ ФАЙЛА</b>	Изменение префикса имени файла.
<b>ОТМЕТКА ДАТЫ</b>	Печать отметки времени и/или даты записи на снимках по мере их съемки.

## **НАСТРОЙКА СОЕДИНЕНИЯ**

Чтобы получить доступ к настройкам соединения, нажмите **MENU/OK**, выберите вкладку **☑ (НАСТРОЙКА)** и выберите **НАСТРОЙКА СОЕДИНЕНИЯ**.

Настройка	Описание
<b>НАСТРОЙКИ Bluetooth</b>	Изменение настроек Bluetooth.
<b>АВТОСОХР. НА ПК</b>	Настройка параметров подключения к компьютерам по беспроводной локальной сети.
<b>НАСТ.ПОДК.ПРИНТ. instax</b>	Изменение настроек подключения к дополнительным принтерам Fujifilm instax SHARE.
<b>НАСТР. ПЕРЕД. ИЗОБР. ПО USB</b>	Выберите, будут ли изображения загружаться на устройства, подключенные через USB.
<b>ОБЩИЕ НАСТРОЙКИ</b>	Настройка параметров подключения к беспроводным сетям.
<b>ИНФОРМАЦИЯ</b>	Просмотр MAC-адреса и Bluetooth-адреса фотокамеры.
<b>СБРОС НАСТР. БЕСПР. СВЯЗИ</b>	Восстановление настроек беспроводной сети до значений по умолчанию.

## В целях безопасности

**Обязательно перед использованием изделия прочтите данные примечания**

### Примечания по безопасности

- Необходимо правильно пользоваться фотокамерой. Перед использованием фотокамеры внимательно прочтите данные замечания по безопасности и *Основное руководство*.
- После прочтения данных примечаний по безопасности сохраните их в надежном месте.

### Информация о символах

Приведенные ниже символы используются в данном документе для обозначения степени тяжести травм или ущерба, к которым может привести несоблюдение обозначенных символами требований, и, как следствие, неправильное использование устройства.



#### ПРЕДУПРЕЖДЕНИЕ

Несоблюдение требований, обозначенных данным символом, может повлечь смерть или тяжелые травмы.



#### ПРЕДОСТЕРЕЖЕНИЕ

Несоблюдение требований, обозначенных данным символом, может повлечь получение телесных повреждений или материальный ущерб.

Приведенные ниже символы используются для обозначения характера инструкций, которые следует соблюдать.



Треугольные значки обозначают информацию, на которую нужно обратить внимание («важно»).



Перечеркнутый круг указывает на запрет указанных действий («Запрещено»).



Круг с восклицательным знаком указывает на обязательность действий («Обязательно»).



### ПРЕДУПРЕЖДЕНИЕ



Отключайте устройство от сети

**При возникновении проблем выключите фотокамеру, извлеките батарею, отсоедините USB-кабель и отсоедините сетевой блок питания.** Продолжение использования фотокамеры при появлении дыма, необычного запаха или при проявлении признаков неисправности, может привести к пожару или к поражению электрическим током. Обратитесь к своему дилеру Fujifilm.



**Не допускайте попадания внутрь фотокамеры или соединительных кабелей воды или посторонних предметов.** Не используйте фотокамеру или соединительные кабели после попадания в них пресной или соленой воды, молока, напитков, моющих средств или других жидкостей. Если жидкость попадет в фотокамеру или соединительные кабели, выключите фотокамеру, извлеките батарею, отсоедините USB-кабель и отсоедините сетевой блок питания. Продолжение использования фотокамеры может привести к пожару или к поражению электрическим током. Обратитесь к своему дилеру Fujifilm.



Не используйте в ванной или в душе

**Не используйте фотокамеру в ванной или в душе.** Это может привести к пожару или поражению электрическим током.

**⚠ ПРЕДУПРЕЖДЕНИЕ**

 <i>Не разбирайте</i>	<b><u>Никогда не пытайтесь разобрать или внести изменения в конструкцию фотокамеры (никогда не открывайте корпус).</u></b> Невыполнение данного требования может привести к возгоранию или поражению электрическим током.
 <i>Не трогайте внутренние детали</i>	<b><u>Если корпус разбился в результате падения или другого чрезвычайного происшествия, не трогайте открытые детали.</u></b> Несоблюдение этой меры предосторожности может привести к поражению электрическим током или возникновению травм, если Вы дотронетесь до поврежденных деталей. Немедленно выньте батарею, соблюдая осторожность, чтобы избежать получения травм или поражения электрическим током, и отнесите изделие в место приобретения для консультации.
	<b><u>Не заменяйте, не нагревайте, не перекручивайте и не натягивайте соединительный кабель, не ставьте на него тяжелые предметы.</u></b> Это может вызвать повреждение кабеля и привести к пожару или поражению электрическим током. При повреждении кабеля обратитесь к своему дилеру Fujifilm. Не используйте кабели с искривленными разъемами.
	<b><u>Не помещайте фотокамеру на неустойчивую поверхность.</u></b> Фотокамера может упасть и причинить травму.
	<b><u>Никогда не пытайтесь производить съемку во время движения.</u></b> Не используйте фотокамеру во время ходьбы или управления транспортным средством. Это может привести к падению или дорожно-транспортному происшествию.
	<b><u>Не прикасайтесь к металлическим элементам фотокамеры во время грозы.</u></b> Это может привести к поражению электрическим током от грозового разряда.
	<b><u>Используйте батареи только по назначению.</u></b> Вставляйте батареи, как показано на схеме.
	<b><u>Не разбирайте, не модифицируйте и не нагревайте батареи. Не роняйте, не ударяйте и не бросайте батареи или не подвергайте их сильным ударам любым другим способом. Не используйте батареи, у которых есть признаки протекания, деформации, обесцвечивания или других дефектов. Для зарядки аккумуляторных батарей используйте только указанные зарядные устройства и не пытайтесь зарядить перезаряжаемые литий-ионные или щелочные батареи. Не допускайте короткого замыкания батарей и не храните их рядом с металлическими предметами.</u></b> Несоблюдение этих мер безопасности может стать причиной перегрева, возгорания, взрыва или протекания батарей, что может привести к пожару, ожогам или другим травмам.
	<b><u>Используйте только батареи или адаптеры переменного тока, предназначенные для данной фотокамеры. Напряжение питания должно соответствовать указанному.</u></b> Использование других источников питания может привести к пожару.

 ПРЕДУПРЕЖДЕНИЕ	
	<b><u>При вытекании электролита из батарей питания и попадании в глаза, на кожу или на одежду немедленно промойте пораженный участок чистой водой и обратитесь к врачу или вызовите скорую медицинскую помощь.</u></b>
	<b><u>Не используйте для зарядки батарей зарядное устройство, отличное от указанного в инструкции.</u></b> Прилагаемое зарядное устройство предназначено только для зарядки батарей того типа, что входят в комплект поставки фотокамеры. Использование зарядного устройства для заряда обычных батарей или других типов аккумуляторов может привести к вытеканию электролита, перегреву или взрыву.
	<b><u>Использование вспышки вблизи глаз человека может вызвать ухудшение зрения.</u></b> Будьте особенно осторожны при съемке младенцев и маленьких детей.
	<b><u>Не оставляйте надолго в контакте с горячими поверхностями.</u></b> Несоблюдение этого требования может привести к низкотемпературным ожогам, особенно при высоких температурах окружающей среды или у пользователей, которые страдают от плохого кровообращения или снижения ощущения, и в этом случае рекомендуется использовать штатив или аналогичные меры предосторожности.
	<b><u>Не оставляйте часть корпуса в контакте с изделием на длительное время, когда изделие включено.</u></b> Несоблюдение этого требования может привести к низкотемпературным ожогам, особенно при длительном использовании, при высоких температурах окружающей среды или у пользователей, которые страдают от плохого кровообращения или пониженной чувствительности, и в этом случае рекомендуется использовать штатив или аналогичные меры предосторожности.
	<b><u>Не следует использовать в присутствии легковоспламеняющихся предметов, взрывоопасных газов или пыли.</u></b>
	<b><u>При переноске батарей вставляйте их в цифровую фотокамеру или кладите в жесткий футляр. Храните батареи в жестком футляре. При утилизации отработанных батарей оборачивайте контакты изоляционной лентой.</u></b> Контакт с другими металлическими предметами или батареями может привести к возгоранию или взрыву батареи.
	<b><u>Храните карты памяти, горячие башмаки и другие мелкие детали в недоступном для детей месте.</u></b> Дети могут проглотить мелкие детали; держите их подальше от детей. Если ребенок проглотил мелкую деталь, обратитесь к врачу или позвоните в службу спасения.
	<b><u>Храните в местах, недоступных для маленьких детей.</u></b> Среди элементов, которые могут привести к травме, является ремешок, который может запутаться вокруг шеи ребенка и привести к удушью, и вспышка, которая может привести к ухудшению зрения.
	<b><u>Следуйте указаниям персонала больницы и авиалиний.</u></b> Этот продукт генерирует радиочастотную эмиссию, которая может помешать навигационному или медицинскому оборудованию.

 **ПРЕДОСТЕРЕЖЕНИЕ**

	<b><u>Не используйте эту фотокамеру в местах, где присутствуют пары нефтепродуктов или масел, водяной пар, влага или пыль.</u></b> Это может привести к пожару или поражению электрическим током.
	<b><u>Не оставляйте эту фотокамеру в местах, где она может подвергнуться действию слишком высоких температур.</u></b> Не оставляйте фотокамеру в закрытом автомобиле или под прямыми солнечными лучами. Это может привести к пожару.
	<b><u>Не кладите на фотокамеру тяжелые предметы.</u></b> Это может привести к опрокидыванию или падению тяжелого предмета и причинить травмы.
	<b><u>Не перемещайте фотокамеру с подключенным адаптером переменного тока.</u></b> Не тяните соединительный кабель, чтобы отсоединить адаптер переменного тока. Это может вызвать повреждение кабеля питания или других кабелей и стать причиной пожара или поражения электрическим током.
	<b><u>Не накрывайте и не заворачивайте фотокамеру или адаптер переменного тока тканью или одеялом.</u></b> Это может вызвать перегрев и привести к деформации корпуса или стать причиной пожара.
	<b><u>Не используйте штепсель, если он поврежден или не полностью вставляется в розетку.</u></b> Несоблюдение этой меры предосторожности может привести к возгоранию или поражению электрическим током.
	<b><u>Если Вы приступаете к чистке фотокамеры или не планируете использовать фотокамеру в течение продолжительного периода времени, извлеките батареи и отсоедините адаптер переменного тока.</u></b> Несоблюдение данного требования может привести к пожару или поражению электрическим током.
	<b><u>После подзарядки отключайте зарядное устройство от электросети.</u></b> Оставленное в розетке зарядное устройство может стать причиной пожара.
	<b><u>Когда карта памяти извлекается из фотокамеры, то она быстро выскакивает из отверстия. Придерживайте ее пальцем, притормаживая движение карты.</u></b> При извлечении карты можно получить травму.
	<b><u>Регулярно проводите проверку и очистку внутренних частей Вашей фотокамеры.</u></b> Скопление пыли в фотокамере может привести к пожару или поражению электрическим током. Каждые два года обращайтесь к своему дилеру Fujifilm для внутренней очистки фотокамеры. Имейте в виду, что эта услуга платная.
	<b><u>Опасность взрыва при неправильной установке аккумулятора. Заменяйте только батареи того же самого или эквивалентного типа.</u></b>



## Батарея и источник питания

**Примечание:** Проверьте тип используемых в фотокамере батарей и прочтите соответствующие разделы.

**⚠ ПРЕДУПРЕЖДЕНИЕ:** не подвергайте батарею воздействию чрезмерно высокой температуры, источниками которой могут быть солнечный свет, огонь и т. п.

Ниже описывается, как правильно использовать батареи питания и продлить срок их службы. Неправильное использование батарей сокращает срок их службы и может вызвать вытекание электролита, привести к перегреву, возгоранию или взрыву.

### **Литий-ионные батареи**

Прочтите данный раздел, если в Вашей фотокамере используются литий-ионные батареи.

Батарея питания поставляется незаряженной. Перед использованием фотокамеры зарядите батарею. Храните батарею в футляре, если она не используется.

#### **■ Примечания, касающиеся батарей**

Батарея постепенно разряжается, даже если она не используется. Заряжайте батарею за один-два дня до начала работы.

Срок службы батарей можно продлить, если выключать фотокамеру, когда она не используется.

Емкость батареи уменьшается при низких температурах; разряженная батарея может не работать на холоде. Держите полностью заряженную запасную батарею в теплом месте и заменяйте батарею при необходимости, или держите батарею в кармане или другом теплом месте и вставляйте ее только непосредственно перед съемкой. Не кладите батарею так, чтобы она непосредственно соприкасалась с обогревателями для рук или другими нагревательными приборами.

#### **■ Зарядка аккумулятора**

Батарею можно заряжать с помощью зарядного устройства BC-W126S (приобретается отдельно). Время зарядки увеличится при температурах окружающей среды ниже +10 °C или выше +35 °C. Не пытайтесь заряжать батарею при температурах выше +40 °C; при температурах ниже 0 °C батарея не зарядится.

Не пытайтесь подзаряжать полностью заряженную батарею. Однако чтобы производить зарядку, не обязательно, чтобы батарея была полностью разряжена.

Сразу после зарядки или во время использования батарея может быть теплой на ощупь. Это нормальное явление.

#### **■ Срок службы батареи**

При обычных температурах батарею можно заряжать примерно 300 раз. Заметное уменьшение способности батареи удерживать заряд указывает на то, что подошел конец срока ее службы и ее следует заменить.

#### **■ Хранение**

Характеристики батареи могут ухудшиться, если полностью заряженную батарею не использовать в течение длительного времени. Полностью разрядите батарею, прежде чем поместить ее на хранение.

Если фотокамера не будет использоваться в течение длительного времени, выньте батарею и храните ее в сухом месте при температуре окружающей среды от +15 °C до +25 °C. Не храните батарею в местах с экстремальными температурами.

### ■ Предостережения: Обращение с батареей

- Не переносите и не храните батарею вместе с металлическими предметами, например, с ожерельями или шпильками.
- Не подвергайте воздействию пламени или тепла.
- Не разбирайте и не изменяйте конструкцию.
- Используйте только с соответствующими зарядными устройствами.
- Утилизируйте использованные батареи сразу.
- Не роняйте батареи и не подвергайте их сильным ударам.
- Не подвергайте воздействию воды.
- Держите контакты в чистоте.
- Батарея и корпус фотокамеры могут нагреваться после продолжительного использования. Это нормальное явление.

### ■ Предостережение: Утилизация

Утилизируйте использованные батареи в соответствии с местными правилами. Следует обращать внимание на экологические аспекты утилизации батарей. Используйте устройство в умеренных климатических условиях.

### Использование фотокамеры

- Не направляйте фотокамеру на очень яркие источники света, включая источники искусственного света или источники естественного света, например, на солнце в безоблачном небе. Несоблюдение этой меры предосторожности может привести к повреждению сенсора изображения фотокамеры.
- Сильный солнечный свет, сфокусированный через видоискатель, может повредить панель электронного видоискателя (EVF). Не наводите электронный видоискатель на солнце.

### Выполните пробные снимки

Перед съемкой важных событий (например, свадеб или путешествий) сделайте пробный снимок и посмотрите результат, чтобы проверить правильно ли работает фотокамера. Корпорация FUJIFILM не несет ответственности за повреждения или потерянную прибыль в результате неправильной работы изделия.

### Примечания по авторским правам

Кроме случаев использования изображений исключительно в личных целях, изображения, полученные с помощью цифровой камеры, нельзя использовать в нарушение авторского права, без разрешения правообладателя. Помните, что существуют ограничения на съемку в театрах, на развлекательных мероприятиях и выставках, даже если снимки предназначены для использования исключительно в личных целях. Также следует помнить, что передача карт памяти с записанными на них изображениями или данными, защищенными авторским правом, разрешена только в соответствии с законодательством об авторском праве.

### Обращение

Чтобы обеспечить правильность записи изображений, во время съемки не подвергайте фотокамеру ударным воздействиям.

### Жидкие кристаллы

В случае повреждения монитора, необходимо соблюдать осторожность и избегать контакта с жидкими кристаллами. В случае возникновения одной из описанных ниже ситуаций немедленно выполните указанные действия:

- **При попадании жидких кристаллов на кожу.** протрите соответствующий участок кожи тканью, затем тщательно промойте проточной водой с мылом.
- **При попадании жидких кристаллов в глаза** промойвайте глаза чистой водой не менее 15 минут, а затем обратитесь за медицинской помощью.
- **При проглатывании жидких кристаллов** тщательно промойте рот водой. Выпейте большое количество воды и вызовите рвоту, затем обратитесь за медицинской помощью.

Несмотря на то, что дисплей изготовлен с использованием чрезвычайно высокоточной технологии, на нем могут быть пиксели, которые горят постоянно или не горят вообще. Это не является неисправностью и не влияет на снимки, снятые изделием.

### **Информация о товарных знаках**

Digital Split Image является товарным знаком или зарегистрированным товарным знаком корпорации FUJIFILM. Digital Micro Prizm является товарным знаком или зарегистрированным товарным знаком FUJIFILM Corporation. Использованные в данном документе шрифты разработаны исключительно компанией DynaComware Taiwan Inc. Mac, OS X и macOS являются товарными знаками Apple Inc. в США и других странах. Windows является зарегистрированным товарным знаком корпорации Microsoft в США и других странах. Adobe, логотип Adobe, Photoshop и Lightroom являются товарными знаками или зарегистрированными товарными знаками компании Adobe Systems Incorporated в США и других странах. Wi-Fi® и Wi-Fi Protected Setup® являются зарегистрированными товарными знаками компании Wi-Fi Alliance. Словесный знак и логотипы Bluetooth® являются зарегистрированными товарными знаками, принадлежащими Bluetooth SIG, Inc., и любое использование таких знаков компанией Fujifilm осуществляется по лицензии. Логотипы SDHC и SDXC являются товарными знаками компании SD-3C, LLC. Логотип HDMI является товарным знаком или зарегистрированным товарным знаком компании HDMI Licensing LLC. Все прочие товарные наименования, упомянутые в данном руководстве, являются товарными знаками или зарегистрированными товарными знаками их соответствующих владельцев.

### **Электрические помехи**

Данная фотокамера может создавать помехи работе больничного или аэронавигационного оборудования. Прежде чем использовать фотокамеру в больнице или самолете, спросите разрешения у персонала больницы или экипажа.

### **Стандарты цветного телевидения**

NTSC (National Television System Committee) – стандарт цветного телевидения, принятый в основном в США, Канаде и Японии. PAL (Phase Alternation by Line) – стандарт цветного телевидения, принятый в основном в странах Европы и Китае.

### **Печать формата Exif (версия Exif 2.3)**

Exif Print представляет собой заново переработанный формат файлов цифровых фотокамер, в котором информация, сохраняемая с фотографиями, используется для оптимального воспроизведения цветов при печати.

### **ВАЖНОЕ ЗАМЕЧАНИЕ: Прочтите, прежде чем использовать программное обеспечение**

Запрещен прямой или косвенный экспорт, целиком или частично, лицензированного программного обеспечения без разрешения соответствующих органов управления.

**ПРИМЕЧАНИЯ**

*Во избежание возгорания или поражения электрическим током не подвергайте это устройство воздействию воды и влаги.*

*Прочтите «Примечания по безопасности» и убедитесь, что поняли их, прежде чем пользоваться фотокамерой.*

**Для потребителей в Канаде****CAN ICES-3 (B)/NMB-3(B)**

**ОСТОРОЖНО:** Данное цифровое устройство Класса В соответствует канадскому стандарту ICES-003.

**Заявление Министерства промышленности Канады:** Это устройство соответствует требованиям нелицензируемых RSS промышленности Канады. Эксплуатация допускается при соблюдении следующих двух условий: (1) Данное устройство не должно создавать вредные помехи и (2) данное устройство должно принимать любые помехи, включая помехи, которые могут вызвать нежелательную работу устройства.

Это устройство и его антенна(ы) не должны быть совмещены или работать в сочетании с любой другой антенной или передатчиком, кроме проверенных встроенных радиостанций. Функция Выбор кода страны отключена для продуктов, продаваемых в США/Канаде.

**О радиационном облучении:** Имеющиеся научные доказательства не показывают, что какие-либо заболевания связаны с использованием беспроводных устройств малой мощности. Однако не существует доказательств того, что эти маломощные беспроводные устройства являются абсолютно безопасными. Беспроводные устройства малой мощности излучают низкие уровни радиочастотной энергии (РЧ) в микроволновом диапазоне во время использования. Несмотря на то, что высокие уровни радиочастот могут влиять на здоровье (нагревая ткани), воздействие низкого уровня маломощного радиочастотного излучения, не вызывающего нагревания, не приводит к известным неблагоприятным последствиям для здоровья. В ходе многочисленных исследований воздействия маломощного радиочастотного излучения не было выявлено каких-либо биологических эффектов. В некоторых научных работах высказываются предположения о возможном существовании биологических эффектов, но такие результаты не были подтверждены дополнительными исследованиями. X-A7 был протестирован и признан соответствующим IC пределам радиационного воздействия, установленным для неконтролируемой среды и соответствует правилам воздействия радиочастот (РЧ) IC RSS-102.

## Утилизация электрического и электронного оборудования в домашних условиях

**В странах ЕС, Норвегии, Исландии, Лихтенштейне:** Данный символ на изделии, в руководстве, на гарантийном талоне и/или на упаковке указывает на то, что данное изделие нельзя утилизировать вместе с бытовыми отходами. Вместо этого его нужно отнести в приемный пункт по сбору, переработке и вторичному использованию электрического и электронного оборудования.



Правильная утилизация поможет предотвратить потенциальные негативные последствия для окружающей среды и здоровья человека, которые могут возникнуть в результате несоответствующей утилизации данного изделия.

Данный символ на батареях или аккумуляторах указывает на то, что данные изделия нельзя утилизировать вместе с бытовыми отходами.



Если батареи или аккумуляторы легко извлекаются из устройства, утилизируйте их отдельно в соответствии с местными требованиями.

Повторное использование материалов поможет сохранить природные ресурсы. Для получения дополнительной информации об утилизации данного изделия обращайтесь в местные органы власти, в службу по сбору, переработке и вторичному использованию отходов или в магазин, где Вы приобрели изделие.

**В странах за пределами Европейского союза, Норвегии, Исландии и Лихтенштейна:** Если необходимо утилизировать данное изделие, включая батареи или аккумуляторы, свяжитесь с местными властями и уточните правила утилизации.

**В Японии:** Данный символ на батареях указывает, что они должны утилизироваться отдельно.



**NP-W126S Информация о дате производства, указанной на перезаряжаемой батарее**

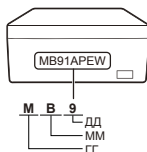

ГГ		ММ		ДД					
2014	P	1	A	1	1	11	B	21	M
2015	N	2	B	2	2	12	C	22	N
2016	M	3	C	3	3	13	D	23	P
2017	L	4	D	4	4	14	E	24	R
2018	K	5	E	5	5	15	F	25	S
2019	J	6	F	6	6	16	G	26	T
:	:	7	G	7	7	17	H	27	V
2028	A	8	H	8	8	18	J	28	W
2029	Z	9	I	9	9	19	K	29	X
2030	Y	10	J	10	A	20	L	30	Y
2031	X	11	K					31	Z
:	:	12	L						

## Беспроводные сетевые устройства и устройства Bluetooth: предупреждения

**ВАЖНО:** Прочтите следующие замечания, прежде чем использовать встроенный беспроводной передатчик фотокамеры.

Ф) Данное изделие, содержащее функцию шифрования, разработанную в Соединенных Штатах, контролируется Правилами экспортного контроля Соединенных Штатов и не может быть экспортировано или реэкспортировано в какую-либо страну, на которую Соединенные Штаты накладывают эмбарго на поставку товаров.

- **Используйте только беспроводную сеть или устройство Bluetooth.** Fujifilm не берет на себя ответственность за повреждения, возникшие в результате несанкционированного использования. Не используйте в аппаратуре, требующей высокой степени надежности, например, в медицинском оборудовании или других системах, которые могут прямо или косвенно воздействовать на жизнь людей. При использовании данного устройства в компьютере или другой системе, требующей более высокой степени надежности, чем беспроводная сеть или устройства Bluetooth, обязательно соблюдайте все меры предосторожности для обеспечения безопасности и предотвращения неисправности.
- **Используйте только в той стране, где данное устройство было приобретено.** Данное устройство соответствует нормам, регулирующим беспроводные сетевые устройства и устройства Bluetooth в той стране, в которой оно было приобретено. При использовании данного устройства соблюдайте все нормы, действующие в соответствующем регионе. Fujifilm не берет на себя ответственность за проблемы, возникающие из-за использования данного устройства в других территориально-административных единицах.
- **Не используйте данное устройство в местах, подверженных воздействию магнитных полей, статического электричества или радиопомех.** Не используйте передатчик вблизи микроволновых печей или в других местах, подверженных воздействию магнитных полей, статического электричества или радиопомех, которые могут мешать приему беспроводных сигналов. Могут возникать взаимные помехи, когда передатчик используется вблизи другого беспроводного устройства, работающего в диапазоне 2,4 ГГц.
- **Безопасность:** Беспроводная сеть и устройства Bluetooth передают данные по радио, поэтому их использование требует повышенного внимания к безопасности, чем в случае проводных сетей.
  - Не подключайтесь к неизвестным сетям или сетям, к которым у Вас нет права доступа, даже если они отображаются на Вашем устройстве, поскольку такой доступ может считаться несанкционированным. Подключайтесь только к сетям, к которым у Вас есть право доступа.
  - Имейте в виду, что беспроводные передачи могут быть уязвимы для перехвата сторонними лицами.



- **Приведенные далее пункты запрещены законом:**
  - Разборка или модификация этого устройства
  - Удаление ярлыков сертификации устройств
- **Данное устройство работает на той же частоте, что и промышленные, образовательные и медицинские устройства и беспроводные передатчики.** Оно также работает на той же частоте, что и лицензионные и специальные нелицензионные низковольтные передатчики, используемые в системах слежения с радиочастотной идентификацией для сборочных линий другого подобного оборудования.
- **Во избежание помех в работе вышеперечисленных устройств соблюдайте следующие меры предосторожности.** Перед использованием данного устройства убедитесь в том, что не работает передатчик радиочастотной идентификации. Если Вы обнаружите, что данное устройство вызывает помехи в работе лицензионных передатчиков, используемых в системах слежения с радиочастотной идентификацией, немедленно прекратите использование затронутой частоты или переместите устройство в другое место. Если Вы заметили, что данное устройство вызывает помехи в низковольтных системах слежения с радиочастотной идентификацией, обратитесь к представителю Fujifilm.
- **Не используйте это устройство на борту самолета.** Имейте в виду, что Bluetooth может оставаться включенным, даже когда камера отключена. Bluetooth можно отключить, выбрав **ОТКЛ** для **НАСТРОЙКА СОЕДИНЕНИЯ > НАСТРОЙКИ Bluetooth > ВКЛ/ВЫКЛ Bluetooth.**



## Перед использованием объектива прочтите эти примечания

### Примечания по безопасности



- Необходимо правильно пользоваться объективом. Перед использованием внимательно прочтите данные примечания по безопасности и *Основное руководство* фотокамеры.
- После прочтения данных примечаний по безопасности сохраните их в надежном месте.

### Информация о символах





Приведенные ниже символы используются в данном документе для обозначения степени тяжести травм или ущерба, к которым может привести несоблюдение обозначенных символами требований, и, как следствие, неправильное использование устройства.









 <b>ПРЕДУПРЕЖДЕНИЕ</b>	Несоблюдение требований, обозначенных данным символом, может повлечь смерть или тяжелые травмы.
 <b>ПРЕДОСТЕРЕЖЕНИЕ</b>	Несоблюдение требований, обозначенных данным символом, может повлечь получение телесных повреждений или материальный ущерб.

Приведенные ниже символы используются для обозначения характера инструкций, которые следует соблюдать.

	Треугольные значки обозначают информацию, на которую нужно обратить внимание («важно»).
	Перечеркнутый круг указывает на запрет указанных действий («Запрещено»).
	Круг с восклицательным знаком указывает на обязательность действий («Обязательно»).

### ПРЕДУПРЕЖДЕНИЕ

 <i>Не погружать</i>	<b>Не погружайте в воду и не подвергайте воздействию воды.</b> Невыполнение данного требования может привести к возгоранию или поражению электрическим током.
 <i>Не разбирайте</i>	<b>Не разбирайте (не открывайте корпус).</b> Несоблюдение этой меры предосторожности может привести к возгоранию, поражению электрическим током или возникновению травм из-за неправильной работы изделия.
 <i>Не трогайте внутренние детали</i>	<b>Если корпус разбился в результате падения или другого чрезвычайного происшествия, не трогайте открытые детали.</b> Несоблюдение этой меры предосторожности может привести к поражению электрическим током или возникновению травм, если Вы дотронетесь до поврежденных деталей. Немедленно выньте батарею, соблюдая осторожность, чтобы избежать получения травм или поражения электрическим током, и отнесите изделие в место приобретения для консультации.
	<b>Не кладите на неустойчивые поверхности.</b> Изделие может упасть, вызвав травму.
	<b>Не смотрите на солнце через объектив или видоискатели фотокамеры.</b> Несоблюдение данной меры предосторожности может привести к необратимому нарушению зрения.

 <b>ПРЕДОСТЕРЕЖЕНИЕ</b>	
	<b><u>Не используйте и не храните в местах, подверженных воздействию пара или дыма, а также в местах, где присутствует повышенная влажность или большое количество пыли.</u></b> Невыполнение данного требования может привести к возгоранию или поражению электрическим током.
	<b><u>Не оставляйте на прямом солнечном свете или в местах, подверженных воздействию высоких температур, таких как закрытый автомобиль в солнечный день.</u></b> Несоблюдение этих мер предосторожности может привести к возгоранию.
	<b><u>Храните в местах, не доступных для маленьких детей.</u></b> В руках ребенка этот предмет может стать причиной телесных повреждений.
	<b><u>Не дотрагивайтесь мокрыми руками.</u></b> Невыполнение данного требования может привести к поражению электрическим током.
	<b><u>Во время съемки объектов, освещенных сзади, не допускайте попадания солнца в кадр.</u></b> Солнечный свет, сфокусированный в фотокамере, когда солнце находится в кадре или рядом с ним, может вызвать возгорание или ожоги.
	<b><u>Когда изделие не используется, закройте крышки объектива и храните изделие там, где на него не падает прямой солнечный свет.</u></b> Солнечный свет, сфокусированный объективом, может вызвать возгорание или ожоги.
	<b><u>Не переносите фотокамеру или объектив, когда они установлены на штативе.</u></b> Изделие может упасть или удариться о другие предметы, вызвав травму.

# FUJIFILM

---

## FUJIFILM Corporation

7-3, AKASAKA 9-CHOME, MINATO-KU, TOKYO 107-0052, JAPAN

[http://www.fujifilm.com/products/digital\\_cameras/index.html](http://www.fujifilm.com/products/digital_cameras/index.html)

