

ILIFE-A10s

Робот-Пылесос

Инструкция пользователя

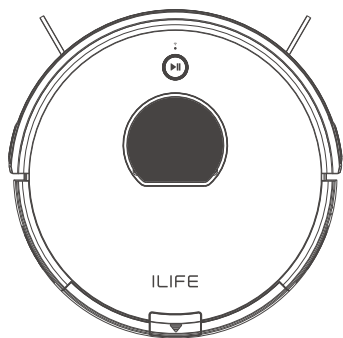

Посетите наш сайт, чтобы получить более
подробную информацию: www.iliferobot.com

ILIFE

Дорогой покупатель,

Благодарим Вас за покупку робота пылесоса ILIFE A10s!
Вы присоединились к миллионам людей, которые убирают с помощью роботов - умный способ для уборки.

Пожалуйста, уделите несколько минут, чтобы прочитать данную инструкцию и познакомиться с вашим роботом, чтобы получить максимальную производительность от вашего робота. Если вы столкнулись с какими-либо проблемами, пожалуйста, не беспокойтесь, вы должны сначала связаться с нашей службой поддержки клиентов или посетить наш сайт www.iliferobot.com для получения дополнительной информации.

Оставайтесь с нами на связи на Facebook и twitter и наслаждайтесь вашими эксклюзивными привилегиями:

- Получайте поддержку, адаптированную для вашего конкретного робота, включая ответы на вопросы, советы по обслуживанию, видеодемонстрации, живой чат и многое другое.
- Получайте обновления продуктов и другую ценную информацию, чтобы первыми узнавать о новых роботах, эксклюзивных скидках и специальных акциях.

Свяжитесь с нами прямо сейчас на
Facebook: facebook.com/iliferobotics
Twitter: twitter.com/ILIFEROBOTUS

Наслаждайтесь тщательной чисткой каждый день вашей жизни!
С наилучшими пожеланиями,
ILIFE Инновации

ILIFE Сервисный центр

Россия



89299401228 (с понедельника по пятницу 9:00 - 18:00)



service_russia@iliferobot.com

Другие страны



support@iliferobot.com

Содержание

Меры безопасности	3
Состав продукта	5
Основной корпус	5
Пылесборник	6
Резервуар для воды	6
Станция заряда аккумулятора	7
Дистанционное управление	7
Список принадлежностей	8
Параметры продукта	8
Работа продукта	9
Режим зарядки	9
Запуск/пауза/режим сна	11
Выбор режима	12
Сохранение настроек	15
Работа резервуара для воды	17
Загрузка приложения	19
Уход и обслуживание	20
Очистка боковой щетки и роликовой щетки	20
Очистка датчик обрыва и контакты заряда	20
Очистка пылесборника и фильтра	21
Очистка резервуара для воды	22
Общие неполадки	23
Таблица кодов сигнализации	23

Меры безопасности

Перед использованием данного продукта, пожалуйста, прочитайте следующие меры безопасности.

- Тщательно и внимательно прочитайте данную инструкцию перед использованием данного продукта.
- Сохраните данную инструкцию пользователя.
- Любые операции, противоречащие описанию в данной инструкции пользователя, могут привести к нанесению вреда человеку или данному продукту.

ПРЕДУПРЕЖДЕНИЕ

1. Только сертифицированный специалист может разбирать данное устройство. Пользователям запрещено разбирать и производить ремонт устройства.
2. Используйте только адаптер питания, поставляемый производителем. Использование неподходящего адаптера может привести к поражению током, возгоранию или повреждению устройства.
3. Не касайтесь кабеля питания, вилки или адаптера мокрыми руками.
4. Избегайте втягивания и заземления одежды или частей тела колесами робота.
5. Робот не должен находиться вблизи сигарет, зажигалок, спичек и других легковоспламеняющихся предметов.
6. При необходимости проводите очистку устройства после того, как завершится процесс зарядки.
7. Не перегибайте кабель питания и не подвергайте его воздействию тяжелых или острых предметов.
8. Данное устройство следует применять исключительно внутри помещений. Не используйте его на улице.
9. Не садитесь на данное устройство и не ставьте другие объекты сверху.
10. Не используйте данное устройство в мокрой или влажной обстановке (где присутствует любая жидкость).
11. Перед использованием уберите все хрупкие предметы (изделия из стекла, ткани, осветительные приборы и т.д.), а также предметы, которые могут запутаться в щетках или попасть во всасывающий канал (провода, одежда, бумага, занавески, шторы и т.д.).
12. Не ставьте устройство туда, откуда оно легко может упасть (столы, стулья и т.п.).
13. Отключайте устройство при транспортировке, или когда вы не пользуетесь им длительное время.
14. Перед использованием убедитесь, что адаптер питания правильно подключен к розетке. В противном случае батарея может быть повреждена.
15. Предупредите жильцов дома о работе устройства, чтобы избежать его случайного выключения.

Меры безопасности

16. Не включайте устройство, если контейнер для пыли заполнен.
17. Используйте устройство при температуре от -10° до 50°C .
18. Не пользуйтесь данным роботом при высокой температуре окружающей среды.
19. Батарею следует удалить до того, как она полностью выйдет из строя.
20. Перед удалением батареи отключите устройство от сети электропитания.
21. Из соображений безопасности старую батарею следует утилизировать.
22. Для замены используйте батарею, одобренную производителем.
Не устанавливайте неподходящие батареи.

**ПРИМЕЧАНИЕ:**

Данное изделие не может самостоятельно использоваться детьми, людьми с психическими недостатками, а также людьми с недостаточными соответствующими знаниями и опытом. (если только они не инструктируются или не контролируются).

Состав продукта

Основной корпус

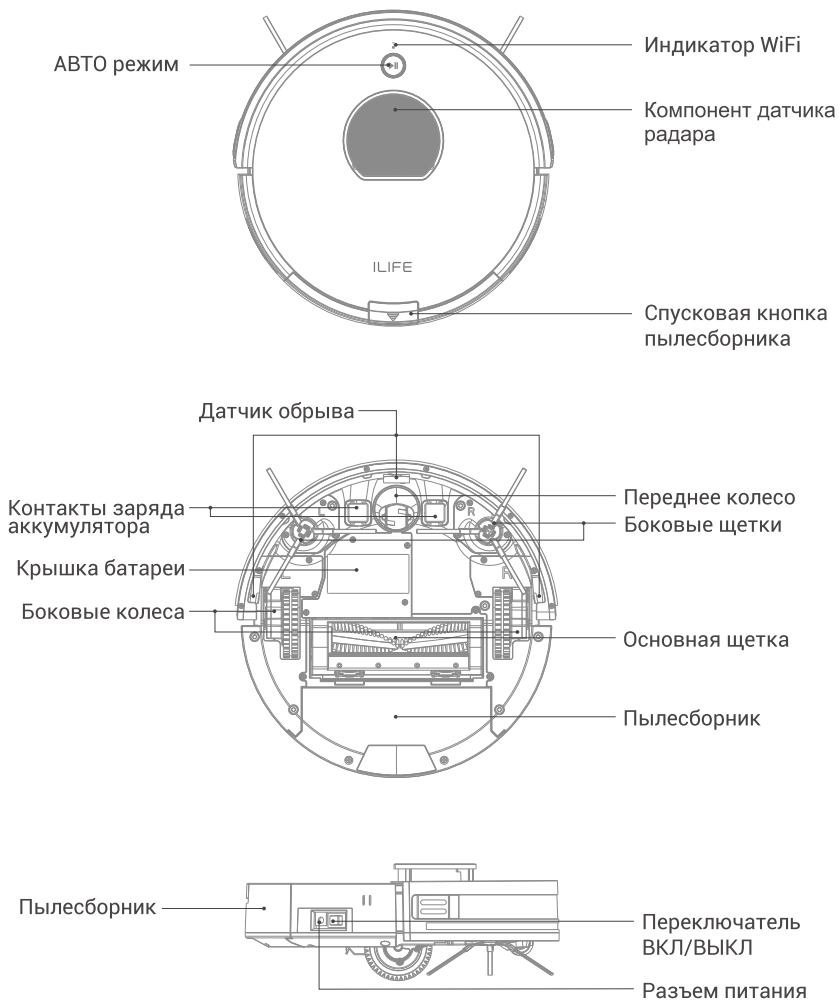

Состав продукта

Пылесборник

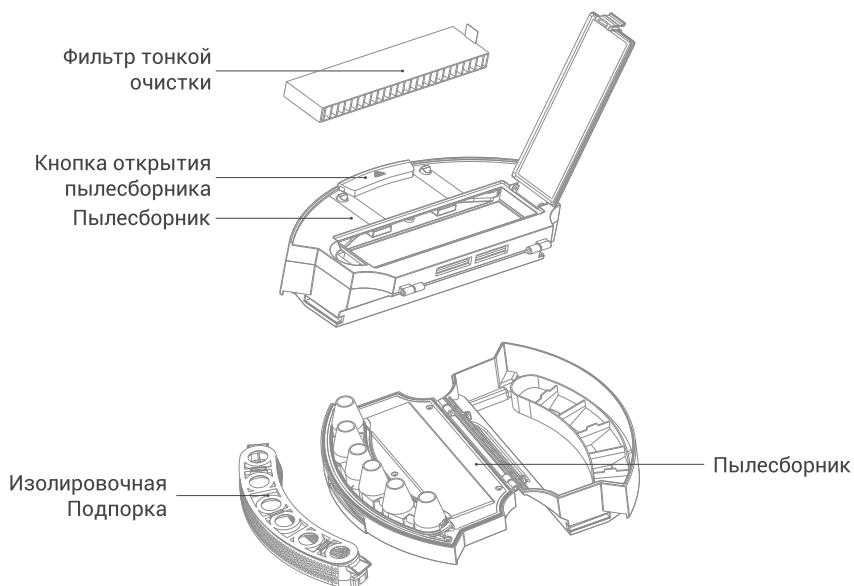

Резервуар для воды

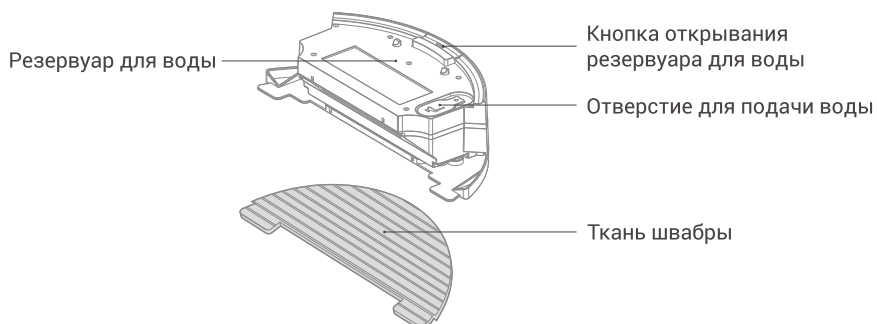

Состав продукта

Станция заряда аккумулятора

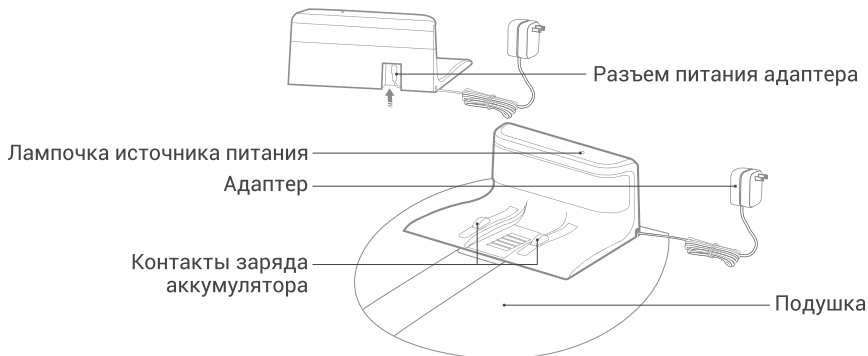

Дистанционное управление

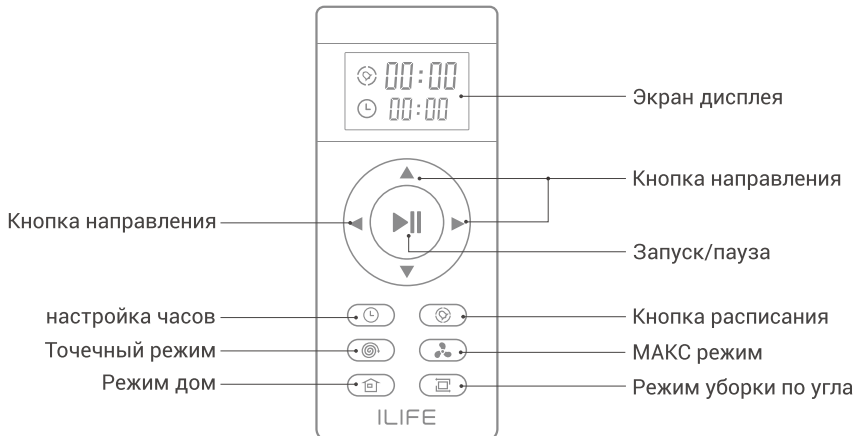

Внимание: Не может использовать "▲" "▼" "◀" "▶" во время работы машины.

Состав продукта

Список принадлежностей

				
Основной корпус	Зарядная станция	Резервуар для воды /Ткань швабры	Дистанционное управление	Адаптер питания
				
Инструмент для очистки	Резиновая щетка	Дополнительные боковые щеткиx2	Инструкция пользователя	фильтр тонкой очистки

Параметры продукта

Классификация	Пункт	Детали
Механические спецификации	Диаметр	330мм
	Высота	76мм
	Вес	3.1кг
Электрические спецификации	батарея	Литий-ионная
	Тип зарядки	Авто зарядка / ручная зарядка
Спецификация по очистке	Емкость пылесборника	0.45л
	Режим очистки	Авто, точечный, по краям, ежедневное расписание
	Время зарядки	< 380мин
	Время очистки	Нормальный: >100мин MAX: >80мин
Тип кнопки основного корпуса		Механическая кнопка

Работа продукта

Режим зарядки

1. Размещение станции заряда

- Подключите адаптер к док-станции заряда;
- Хорошо выровняйте его и поместите коврик под док-станцию заряда;
- Положите док-станцию к стене и удалите препятствия и отражающие объекты около 1 метра с обеих сторон и около 2 метров спереди;
- Подключение к электросети.

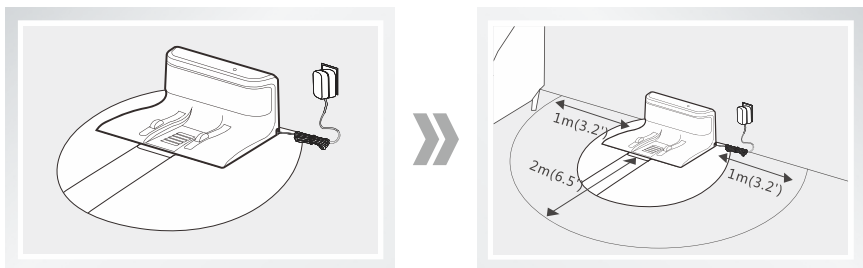

Напоминание:

Для наилучшего результата, лучше располагать зарядную станцию на открытой и не загромождённой поверхности.

2. Включите основной блок

Включите переключатель питания с боку пылесоса. "—" означает включено и "0" означает выключено.

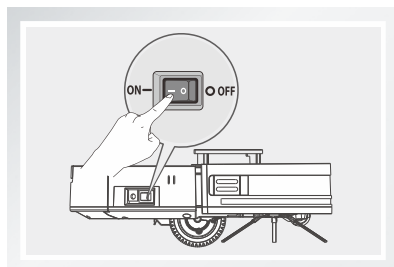

Напоминание:

После завершения работы основного блока рекомендуется не выключать его. Оставьте основной блок в состоянии зарядки, чтобы он лучше работал следующий раз.

Работа продукта

3. Зарядка основного блока

A. Автоматическая зарядка

- В автоматическом режиме, когда уровень питания низкий, пылесос автоматически начнет поиск базы для зарядки.
- В других режимах нажмите кнопку  на пульте дистанционного управления, и машина автоматически начнет поиск базы для зарядки.

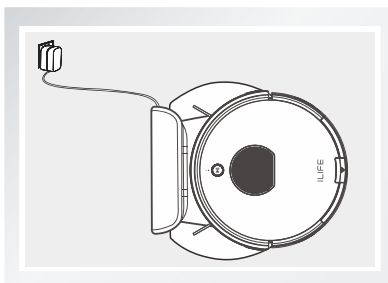

Напоминание:

Во время ежедневного использования обращайте внимание на очистку блока контактов зарядной станции, в противном случае зарядка может быть не произведена.

B. Ручная зарядка

- Включите переключатель питания на боковой грани пылесоса, подключите разъем адаптера питания непосредственно к пылесосу и подключите блок питания к источнику питания.

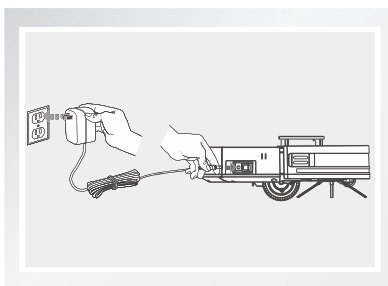

Напоминание:



1. Во время ежедневного использования, пожалуйста, храните пылесос на зарядной станции и убедитесь, что станция зарядки включена, и питание основного блока включено.
2. Когда пылесос не используется в течение длительного времени, пожалуйста, полностью зарядите его, выключите питание и храните ее в проветриваемом и сухом месте.
3. Не заряжайте в режиме ручной зарядки при настройке режима запланированной работы. При использовании ручного режима основной блок не сможет выполнять запланированную уборку.

Работа продукта



Запуск/пауза/режим сна

- Режим сна: когда питание включено, индикатор основного блока выключен, и пылесос находится в режиме ожидания.
- Режим выбора: когда питание включено, зеленый индикатор основного блока выключен, пылесос находится в режиме ожидания.
- Режим очистки: когда пылесос находится в рабочем состоянии, зеленый индикатор всегда горит, указывая на состояние.



1 Запуск

- Убедитесь, что переключатель питания сбоку машины включен.
- Нажмите  кнопку основного блока для начала работы.
- Нажмите  кнопку дистанционного управления для начала работы.

Напоминание:

Когда машина находится в режиме сна, нажмите  кнопку для пробуждения пылесоса для входа в режим выбора и нажмите  кнопку снова, пылесос начнет автоматически работать.

2 Пауза

- Пауза для переключения машины из режима очистки в режим выбора. Нажмите  кнопку на пульте дистанционного управления или кнопку  на основном блоке, чтобы приостановить работу пылесоса.

Напоминание:

После приостановки работы пылесоса, она может снова работать.

3 Режим сна

- Для введения пылесос в режим сна:
 - A. Нажмите и удерживайте кнопку  основного блока в течении 3 секунд.
 - B. Если пылесос не работает в течение 10 минут, она автоматически перейдет в режим сна.



Работа продукта

Выбор режима

Для того, чтобы адаптироваться к различным условиям напольного покрытия и добиться глубокой очистки, данный продукт предлагает различные режимы очистки, которые по мере необходимости могут быть выбраны с помощью пульта дистанционного управления.

- * Перед запуском следующих режимов убедитесь, что основной блок активен. Когда питание включено, зеленый индикатор основного блока выключен, и пылесос находится в режиме ожидания.

1 Авто режим

Это наиболее часто используемый режим очистки. однократно нажмите кнопку  основного блока или кнопку  на пульте дистанционного управления, и основной блок начнет выполнять очистку по зигзагообразному маршруту. Он автоматически определит пропущенную область в процессе очистки и произведет умную очистку пропущенных областей.

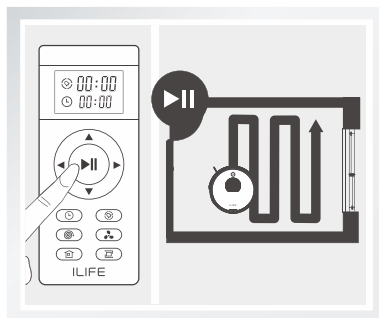

- * Основной блок будет планировать свой собственный маршрут в рабочем процессе. Если он перемещается вручную или управляется с помощью пульта дистанционного управления, он перепланирует свой маршрут и может снова очистить уже очищенную область. Чтобы обеспечить эффективность работы основного блока, не используйте основной блок в ручном управлении.
- * У основного блока будет короткое прерывание в рабочем процессе (обдумывание и оценка пропущенных областей, которые необходимо повторно очистить, или планирование маршрутов). Пожалуйста, терпеливо ожидайте завершения нескольких пауз и задержек, которые зависят от сложности домашней обстановки.

Работа продукта

2 Точечный режим

Данный режим подходит для уборки области, где сосредоточен мусор, и основной блок выполняет централизованную уборку в специально отведенной области по маршруту в форме «полого квадрата».

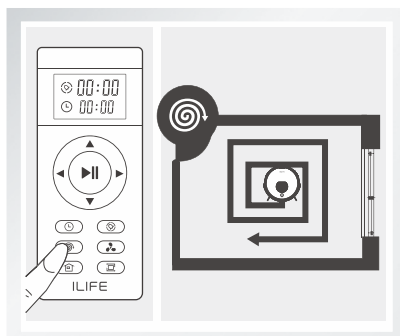

3 Режим уборки по краям

В режиме ожидания основной блок начинает убирать вдоль стены после того, как направляется прямо к стене, и останавливается после одного круга вдоль стены.

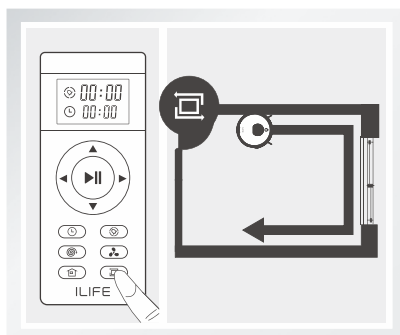

4 МАКС режим

Данный режим подходит для поверхностей, где пол грязный и с большим количеством пыли. Нажмите кнопку МАКС на пульте дистанционного управления, чтобы усилить мощность всасывания основного блока. Нажмите кнопку МАКС снова, чтобы переключиться на режим нормального всасывания.

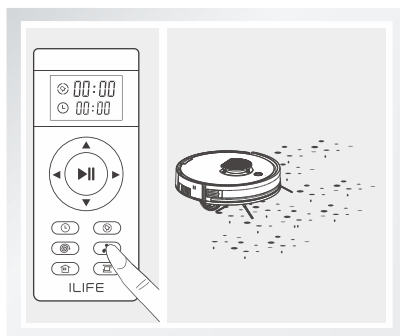

Работа продукта

5 Режим автоматической зарядки

Во время процесса очистки основной блок может определять уровень заряда батареи, и когда он низкий, он автоматически запускает режим «возврата для зарядки» и автоматически ищет станцию зарядки.

* Он также может устанавливаться с помощью кнопки  дистанционного управления, чтобы дать команду основному блоку запустить режим «возврата для зарядки».

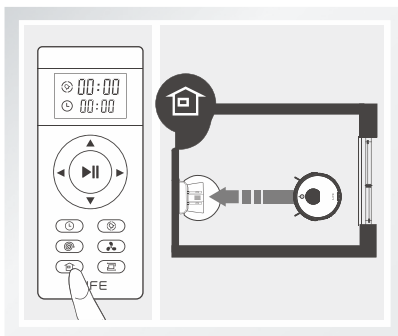

6 Режим планирования

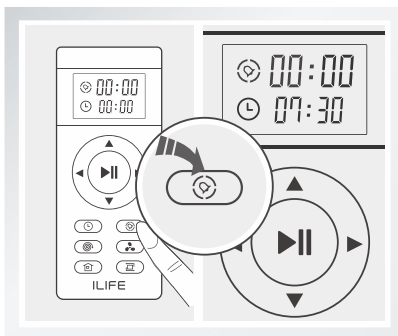

Время очистки может быть запланировано на установленное время. Коротко нажмите кнопку, значок на экране дисплея пульта дистанционного управления и область часов  загорятся.



Работа продукта



Сохранение настроек

Для облегчения уборки данный продукт разработан с функцией «сохранения». Для настройки времени и сохранения настроек необходимы инструкции, отправляемые на основной блок с пульта дистанционного управления. После успешного сохранения основной блок будет автоматически выполнять уборку в соответствии с установленным временем каждый день.

* Перед установкой местного времени и расписания уборки убедитесь, что выключатель питания на главном корпусе включен. Мигающий зеленый индикатор указывает на то, что робот активирован из спящего режима. Чтобы активировать робота, коснитесь  на главном корпусе или  на пульте дистанционного управления.

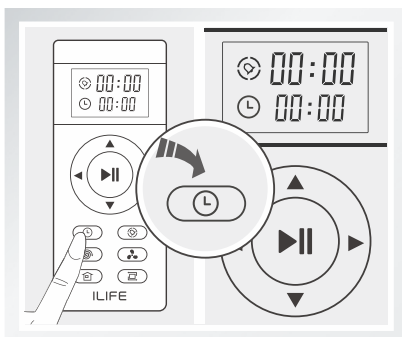
1 Настройка текущего времени



Коротко нажмите кнопку , экран ДУ отобразит значок  и загорится область часов 00:00.

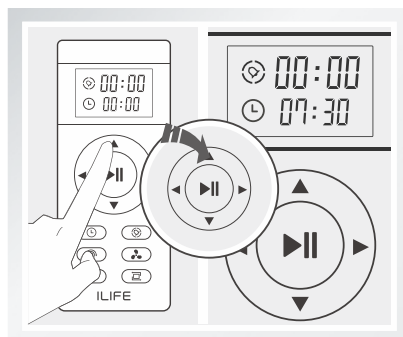

Настройте текущее время кнопкой «▼» «▲», регулируя цифры «◀» «▶» и переключая между часами и минутами.

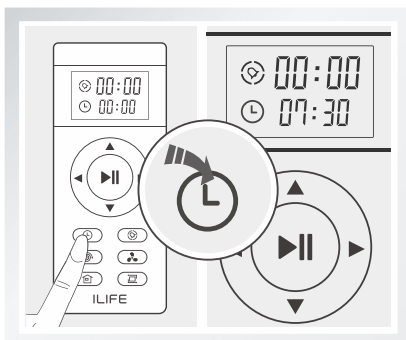



После того, как отрегулируется время, нажмите кнопку  для сохранения настройки текущего времени.

* Настройка завершена после того, как вы услышите сигнал.

Работа продукта

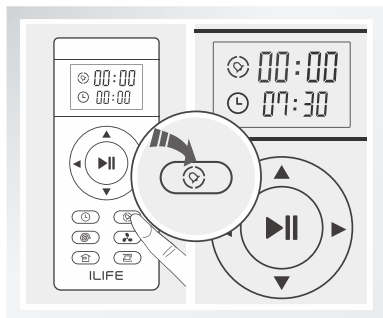
2 Запланированная уборка



Коротко нажмите кнопку , и на экране дистанционного управления отобразится значок , область часов $00:00$ загорится.

После того, как настроено время уборки, нажмите кнопку , чтобы сохранить, и основной блок издаст сигнал.

* После успешного сохранения он будет автоматически убирать в установленное время каждый день.

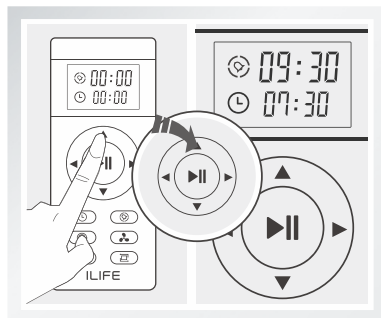

Отрегулируйте время уборки с помощью кнопок со стрелками.

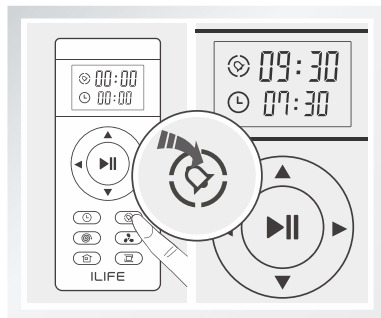

3 Отмена настроек уборки по расписанию

Установите время сохранения на дисплее пульта дистанционного управления на «00:00», чтобы отменить расписание. Отключите питание основного блока, чтобы отменить настройку расписания уборки.

- * При настройке текущего времени и времени уборки, все операции будут подтверждаться сигналом; если нет сигнала, это означает, что настройка недействительна.
- * При замене батареи дистанционного управления, пожалуйста, сбросьте текущее время и время уборки по расписанию.

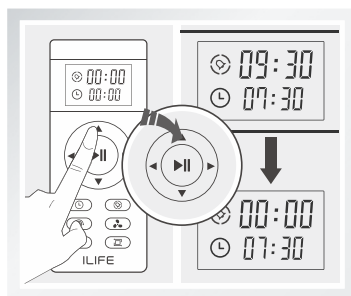

Работа продукта

Работа резервуара для воды

Данный продукт оснащен резервуаром для воды. Если есть необходимость вымыть пол, после завершения очистки рекомендуется заменить пылесборник на резервуар для воды, чтобы вымыть пол.



- * В процессе мытья пола, если основной блок приостановлен для добавления воды или очистки тряпки, основной блок перепланирует маршрут и повторно очистит уже очищенную область при повторном запуске. Для достижения лучшего эффекта очистки рекомендуется использовать функцию мытья полов в ограниченном помещении.
- * Если вам нужно убрать вторую комнату, рекомендуется вручную переместить основной блок в соответствующую комнату и добавить воду в резервуар или очистить тряпку в соответствии с текущей ситуацией.

- * Не используйте резервуар для воды на ковре. При уборке тряпкой сверните край ковра, чтобы предотвратить попадание грязи с ковра от посторонних предметов на тряпку.
- * Во время уборки, пожалуйста, следите за машиной, и добавляйте воду или очищайте ее вовремя, извлекайте резервуар для воды при добавлении воды.
- * Обязательно снимите сборку резервуара для воды во время зарядки.

1 Добавьте воды

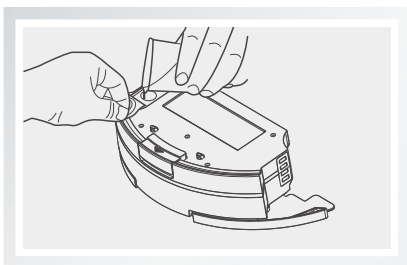

Откройте крышку для налива воды и добавьте достаточное количество воды в чашку для воды, а затем медленно введите воду в резервуар для воды.

2 Прикрепите тряпку для просачивания воды

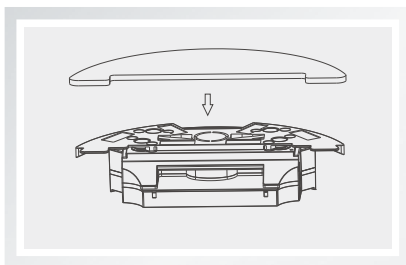

Плотно закройте крышку для налива воды, приклейте ткань для просачивания воды и закрепите резинки на обоих концах.

Работа продукта

3 Установка резервуара для воды

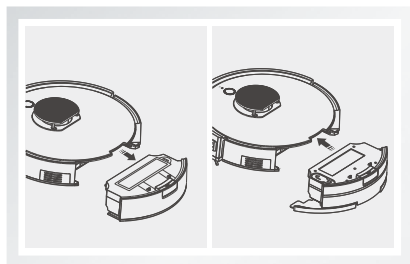

Нажмите кнопку снятия пылесборника в задней части пылесборника, вытащите пылесборник и замените его на сборку резервуара для воды.

4 Очистка тряпкой

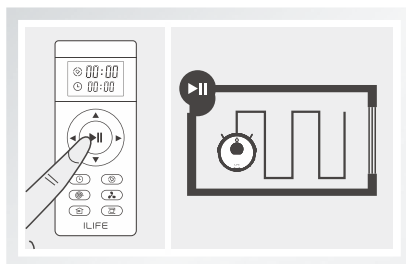

Нажмите кнопку автоматической очистки, и основной блок автоматически начнет очистку пола.

Загрузка приложения

Робот получает дистанционные команды через приложение "ILIFEHOME".
Пожалуйста, обратитесь к инструкции по применению приложения.



ILIFE Robot APP



ILIFE Robot APP

Уход и обслуживание

Перед обслуживанием выключите робота и отсоедините источник питания от станции заряда.

Очистка боковой щетки и роликовой щетки

Очистка боковой щетки

Удалите боковую щетку и протрите ее чистой тканью.

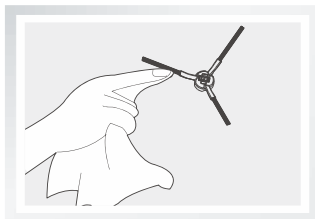

Очистка роликовой щетки

Снимите крышку роликовой щетки и извлеките роликовую щетку, затем удалите намотанные на ней ворсинки для легкой очистки.

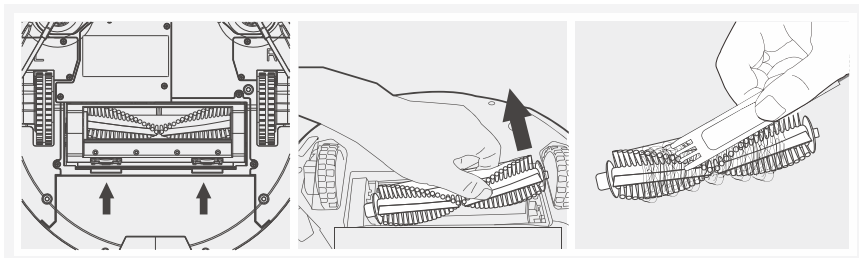

Очистка датчик обрыва и контакты заряда

• Пожалуйста, используйте чистящий инструмент или мягкую ткань для очистки датчика или контактных точек зарядки.

*** Напоминание:**

Контактная точка зарядки должна быть своевременно очищена, если она загрязнена.

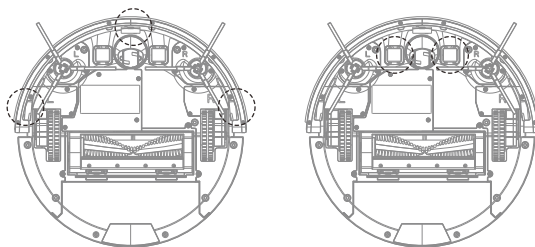

Уход и обслуживание

Очистка пылесборника и фильтра

После каждого использования, пожалуйста, своевременно очищайте пылесборник и фильтр, конкретные шаги показаны ниже.

*** Советы:**

- A. После извлечения пылесборника проверьте, нет ли посторонних предметов в отверстии для всасывания пыли и очистите его соответствующим образом.
- B. Фильтрующий элемент можно заменить, чистите их каждые 15-30 дней и храните в прохладном и сухом месте. Не сжимайте.
- C. Фильтр тонкой очистки можно очистить похлопываниями и его нельзя мыть водой.

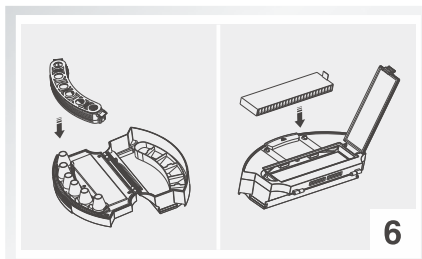
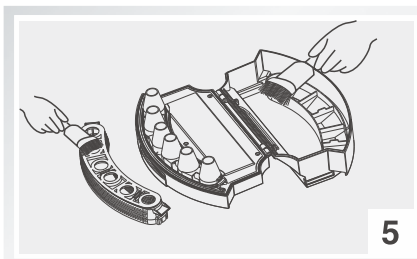
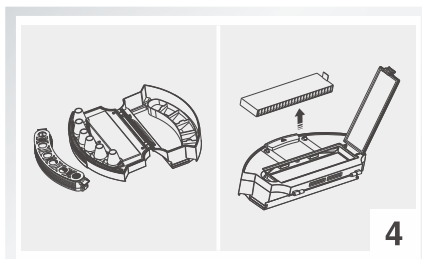
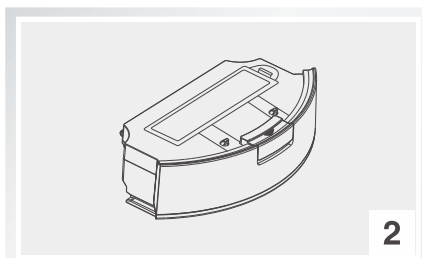
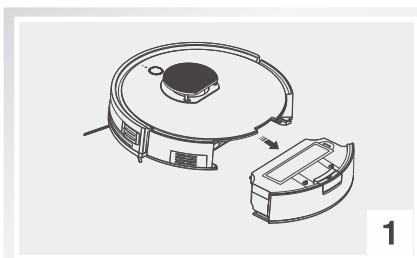

Уход и обслуживание

Очистка резервуара для воды

1. Очистите ткань для просачивания воды

Извлечение: После мытья пола шваброй извлеките резервуар для воды и ткань для просачивания воды.

Уход: Промойте и высушите ткань для просачивания воды.

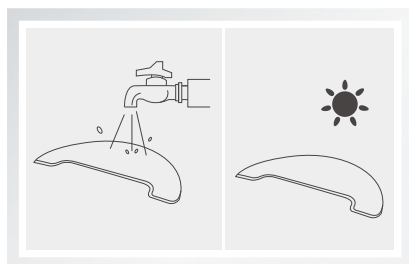
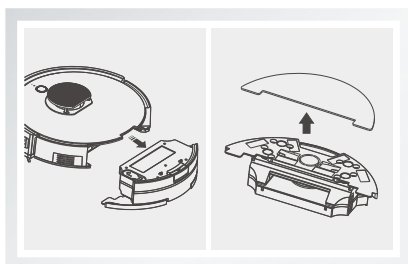

2. Очистите резервуар для воды

Извлечение: После мытья пола шваброй извлеките сборку ткани для просачивания воды и ткань для просачивания воды и слейте оставшуюся воду из резервуара для воды.

Уход: Вытрите насухо резервуар для воды и высушите его на воздухе. **Не ополаскивайте резервуар для воды непосредственно водой.**

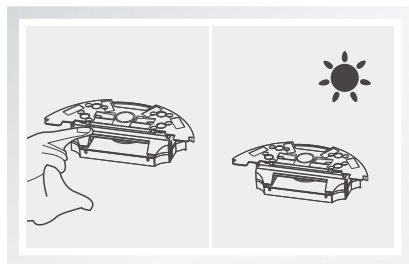
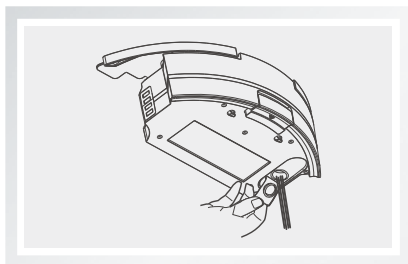

Примечание: Контейнер для воды не должен протекать.

Общие неполадки

Таблица кодов сигнализации

В случае каких-либо неполадок машины обычно загорается красный индикатор, и одновременно прозвучит голосовой сигнал.

№	Содержание голосового сигнала	Причина неполадки	Решения
01	Пожалуйста, почистите левую боковую щетку.	Ошибка левой щетки.	Снимите и почистите левую боковую щетку.
02	Пожалуйста, почистите правую боковую щетку.	Ошибка правой щетки.	Снимите и почистите правую боковую щетку.
03	Пожалуйста, проверьте левое колесо.	Ошибка левого бокового колеса.	Проверьте и почистите левое боковое колесо.
04	Пожалуйста, проверьте правое колесо.	Ошибка правого колеса.	Проверьте и почистите правое колесо.
05	Пожалуйста, проверьте и почистите главную щетку.	Ошибка основной щетки.	Снимите и почистите главную щетку и щеточный канал.
06	Пожалуйста, переместите робота на открытую площадку.	Робот застрял.	Переместите робота на открытую площадку и перезапустите.
07	Пожалуйста, постучите по переднему бамперу.	Ошибка бампера.	Нажмите на бампер, чтобы подтвердить, что он движется нормально и находится на верном пути.
08	Пожалуйста, очистите сенсоры обрыва.	Ошибка датчиков Клиффа.	Проверьте и почистите датчики обрыва.
09	Пожалуйста, положите робота обратно на землю.	Робот поднят.	Перезапустите робота на ровную поверхность.
10	Пожалуйста, отключите робота.	Нажмите  при подключении адаптера.	Нажмите  после отсоединения адаптера.
11	Пожалуйста, включите выключатель питания.	Нажмите  , пока питание робота отключено.	Включите выключатель питания. "—" включен и "О" выключен.
12	Пожалуйста, проверьте радарный датчик.	Ошибка радарного датчика.	Проверьте радарный датчик, перезапустите робота.

* Советы:

Если вышеуказанные методы не могут решить проблему, попробуйте выполнить следующие операции:

1. Снова включите переключатель питания сбоку основного блока, чтобы перезапустить робота.
2. Если проблему не удается устранить после перезапуска устройства, отправьте робота в сервисный центр для ремонта.

ERP information

AC adapter Manufacturer's name or trade mark, commercial registration number and address	Hu Nan Giantsun Power Electronics Co., Ltd Building 16, 17, Taiwan Industrial Zone, Nonferrous Metals Industrial park, 423038, Chenzhou, Hunan, China	Ten Pao Industrial Co., Ltd. Room 10-11, 6/F., Kwong Sang Hong Centre, 151-153 Hoi Bun Road, Kwun Tong, Kowloon, Hong Kong
AC adapter Model identifier	GSCV0600S019V12E	S012DBV1900060
Input voltage	100–240 V~	100–240 V~
Input AC frequency	50/60 Hz	50/60 Hz
Output voltage	19V	19V
Output current	0.6A	0.6A
Output power	11.4 W	11.4W
Average active efficiency	84.05%	84.85%
Efficiency at low load (10%)	76.87%	76.32%
No-load power consumption	0.06W	0.057W

Percentage of nameplate output current

Load condition 1	100%±2%
Load condition 2	75%±2%
Load condition 3	50%±2%
Load condition 4	25%±2%
Load condition 5	10%±1%
Load condition 6	0%

