

Швейная машина

AURORA

525

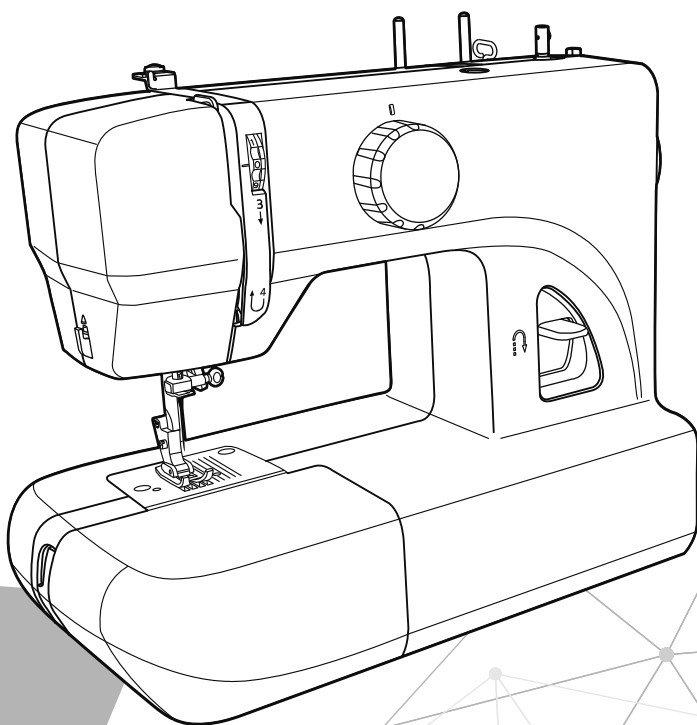

Основные указания по технике безопасности

При использовании электрической машины важно всегда соблюдать основные правила безопасности.

Перед использованием машины внимательно прочитайте все указания.

ОПАСНО!

для предотвращения электрического удара.

1. Никогда не оставляйте без присмотра машину, подключенную к электросети.
2. Всегда вытаскиваете вилку из розетки сразу после окончания работы и перед чисткой.

Предупреждение!

Чтобы сократить риск ожогов, возгораний, электрических ударов или травмирования людей

1. Перед тем, как использовать машину, внимательно ознакомьтесь с инструкцией.
2. Храните инструкцию по эксплуатации в практичном месте около машины и приложите ее к машине, если передаете свою машину третьему лицу.
3. Используйте машину только в сухом помещении.
4. Не оставляйте машину без присмотра, если рядом находятся маленькие дети или пожилые люди, т.к. они могут не осознавать риска поражения электрическим током.
5. Машину могут использовать дети от 8 лет и люди с ограниченными умственными или физическими возможностями под специальным присмотром, в случае если они понимают принципы работы и осознают риски поражения электрическим током.
6. Не использовать машину как игрушку.
7. Чистка и обслуживание могут осуществляться детьми только под присмотром взрослых.

8. Выключайте машину всегда, когда выполняете подготовительные работы : заправка верхней, нижней нити, замена иглы или лапки.
9. Всегда отключайте машину, если вы выполняете техническое обслуживание(смазка, чистка машины)
10. Всегда отключайте машину, если покидаете рабочее место на продолжительное время.
11. Не используйте машину в помещении с повышенной влажностью.
12. При отключении от сети держитесь за штекер, а не за шнур.
13. Если LED лампа повреждена или сломана, она должна быть заменена производителем или сервисным центром, чтобы избежать поражения электрическим током.
14. Не кладите какие-либо предметы на пусковую педаль.
15. Не используйте машину, если вентиляционные отверстия закупорены. Всегда держите вентиляционные отверстия открытыми и регулярно чистите их от пыли и пуха.
16. Машина работает только от педали следующего типа: KD-1902, FC-1902(110-120V area) / KD- 2902, FC-2902A, FC-2902C, FC-2902D(220-240V) / 4C-316B(110-125V) / 4C-316C(127V) / 4C- 326C(220V) / 4C-326G(230V) / 4C-336G(240V) / 4C-336G(220-240V).
17. При повреждении жесткого закрепленного на пусковой педали кабеля его нужно заменить в сервисном центре или у квалифицированного специалиста, чтобы избежать опасности.
18. При правильном обслуживании уровень звукового шума 75dB.
19. Запрещается выбрасывать электрические приборы вместе с бытовым мусором, т.к. они могут содержать ряд вредных компонентов, требующих отдельной утилизации.
20. Свяжитесь с местными муниципальными органами по вопросу утилизации.

21. В случае, если какие либо из частей машины попадут в почву или водоем, может произойти утечка опасных для здоровья веществ.
22. При замене старых машин новыми, ваш местный дилер обязан полностью взять на себя расходы, связанные с их утилизацией.

Сохраняйте руководство по эксплуатации

Бытовая швейная машина предназначена только для домашнего использования.

Швейную машину следует использовать при температуре в диапазоне от 5°C до 40°C.

При слишком низкой температуре в работе машины могут возникнуть неисправности.

Содержание

Детали машины.....	1
Аксессуары.....	2
Подключение машины к сети.....	3
Приставной швейный столик.....	4
Намотка нити на шпулю.....	5
Установка шпули	8
Заправка верхней нити.....	10
Вытягивание шпульной нити.....	13
Установка иглы.....	14
Подбор ткани/иглы/нити.....	15
Замена лапки.....	16
2-х уровневый рычаг подъема прижимной лапки	17
Регулировка натяжения нити.....	18
Выбор строчки.....	20
Начало шитья.....	21
3-х ступенчатый(трикотажный) зиг-заг	24
Потайной подшивочный стежок.....	25
Обработка петель.....	26
Пришивание пуговиц.....	28
Вшивание молнии.....	29
Штопка.....	31
Монограммы и вышивка с помощью пялец*	32
Аппликация	34
Техническое обслуживание.....	35
Устранение неисправностей	36

Детали машины

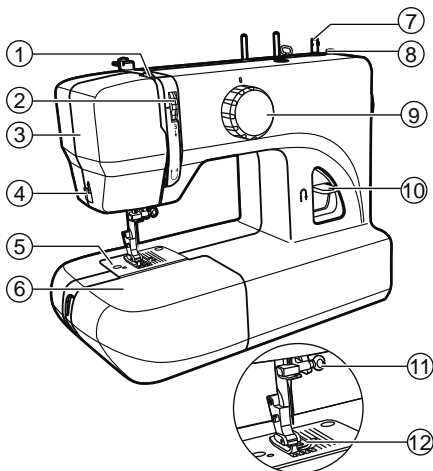

1. Регулятор натяжения нити
2. Рычаг нитепритягивателя
3. Лицевая панель
4. Устройство обрезки нити
5. Игльная пластина
6. Столик и отсек для хранения принадлежностей
7. Нитенаправитель
8. Ограничитель намотки шпули
9. Барабан выбора строчки
10. Рычаг реверса направления строчки
11. Винт иглодержателя
12. Прижимная лапка
13. Штифты для установки катушек
14. Нитенаправитель
15. Маховое колесо
16. Сетевой выключатель
17. Сетевая розетка
18. Нитенаправитель при намотке на шпульку
19. Ручка для переноса
20. Рычаг прижимной лапки

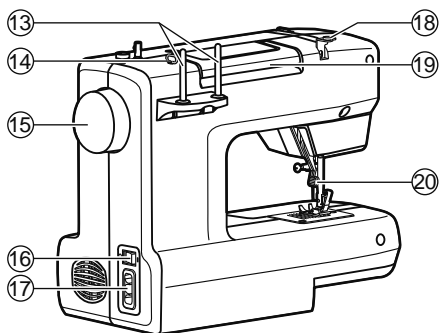

Аксессуары

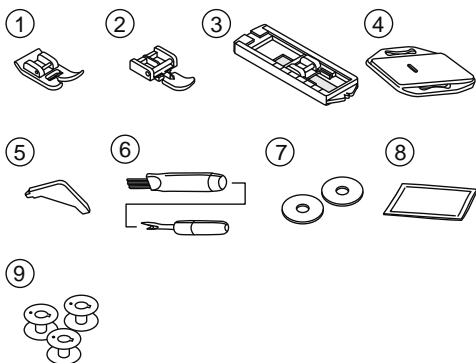

❖ Стандартные

1. Универсальная лапка
2. Лапка для вшивания "молнии"
3. Лапка для обметки петель
4. Штопальная пластина
5. Л-образная отвертка
6. Кисточка/вспарыватель
7. Фетровые амортизаторы для катушек
8. Упаковка игл
9. Шпульки (3 шт.)

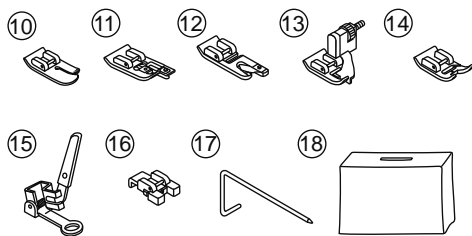

❖ Дополнительные принадлежности

10. Оверлочная лапка
11. Лапка для обметки края
12. Подрубочная лапка
13. Лапка для потайного стежка
14. Вышивальная лапка
15. Лапка для штопки/лапка для вышивания
16. Лапка для пришивания пуговиц
17. Направляющая
18. Мягкий чехол

➔ Внимание :

Аксессуары расположены в отсек для хранения принадлежностей.

Дополнительные аксессуары не входят в комплектацию машины.

Подключение машины к сети

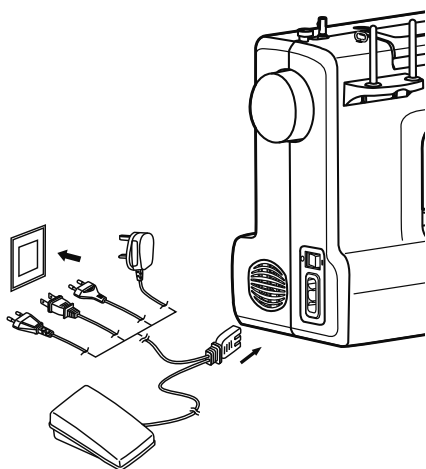

⚠ Внимание:

Когда машина не используется, вынимайте сетевой шнур из розетки. В случае сомнений обратитесь по поводу подключения машины к электросети к квалифицированному электрику.

Подключите машину к электросети, как показано на иллюстрации(1).

Эта машина снабжена поляризованной вилкой сетевого шнура, для которой требуется соответствующая поляризованная сетевая розетка(2).

Подсветка:

Нажмите выключатель(A) в положение "I", чтобы включить питание и подсветку.

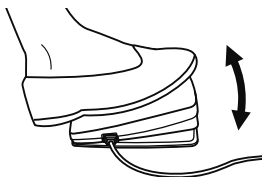

Ножная педаль

Чтобы начать шить, нажмите на педаль (3). Скорость машины регулируется давлением на педаль.

Приставной швейный столик

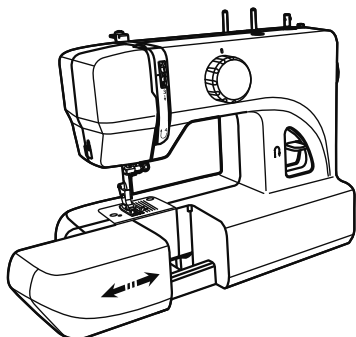

Для установки швейного столика держите его в горизонтальном положении и двигайте в направлении стрелки вправо. (1)

Для снятия столика двигайте его в противоположном направлении.

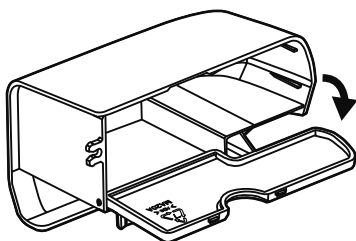

Внутреннюю свободную сторону столика используют для хранения швейных принадлежностей. (2)

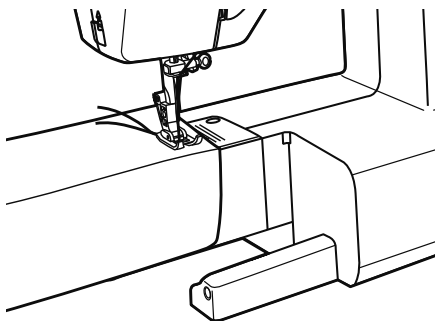

❖ Свободный рукав

Свободный рукав удобен для шитья манжетов и брюк.

Намотка нити на шпулю

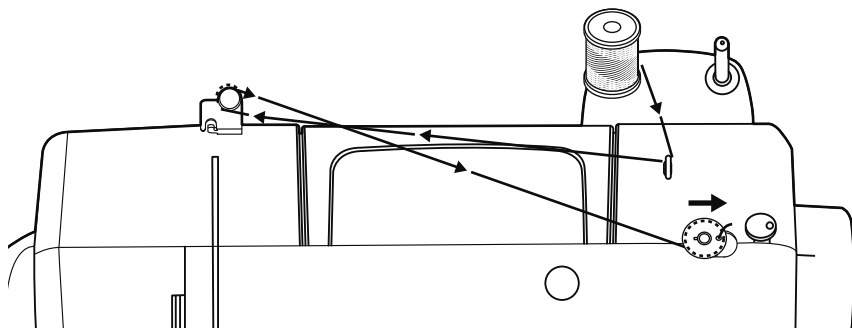

1. Установите катушку на один из встроенных вертикальных штифтов.

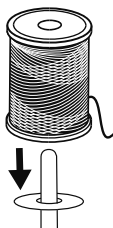

2. Проведите нить через нитенаправитель.

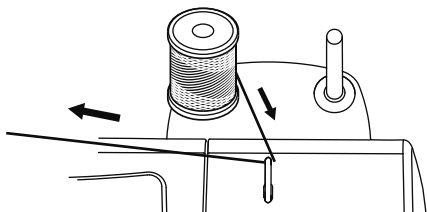

3. Протяните нить между дисками натяжения по часовой стрелке от себя. (Используйте эти диски только при намотке на шпулю)

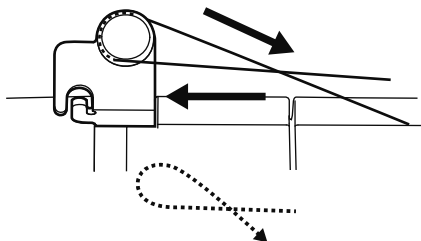

Намотка нити на шпулю

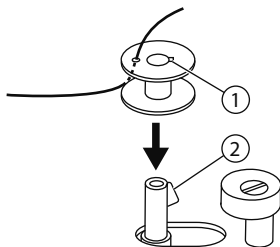

4. Вставьте конец нити в отверстие на шпульке, как показано на рисунке и наденьте шпульку на шпиндель узла намотки на шпульку.

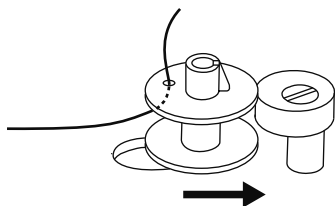

5. Нажмите на шпульку и переведите ее вправо.

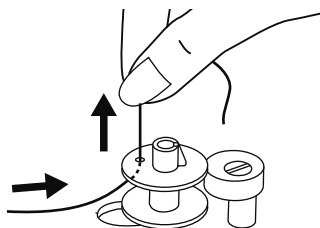

6. Придерживайте конец нити.

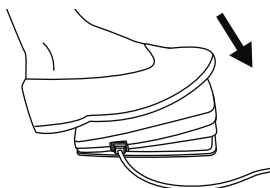

7. Нажмите на педаль.

Намотка нити на шпулю

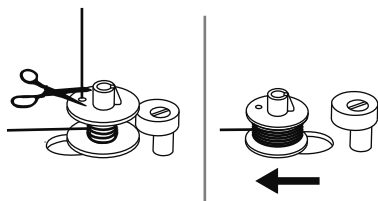

8. После намотки нескольких витков нити остановите машину и обрежьте конец нити, выглядывающий из шпульки. Продолжайте намотку нити на шпульку на максимальной скорости. Шпулька перестает вращаться, когда полностью заполнится нитью.

После остановки намотки, переведите шпульку влево, машина перейдет в режим шитья, т.е. произойдет холостого хода.

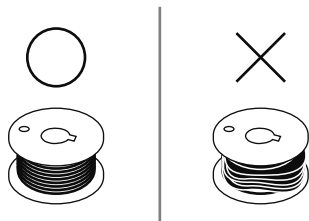

➔ Внимание:

Используйте шпулю, которая была правильно намотана, в противном случае при шитье может сломаться игла или натяжение нити будет неправильным.

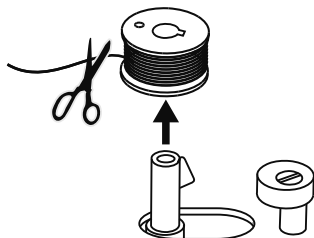

9. Обрежьте нить и снимите шпульку со шпинделя.

➔ Внимание:

Когда шпиндель намоточного устройства находится в положении "намотка шпули", машина не может выполнять шитье, и ее маховое колесо не вращается. Чтобы начать шить, сдвиньте шпиндель влево(положение шитья)

Установка шпули

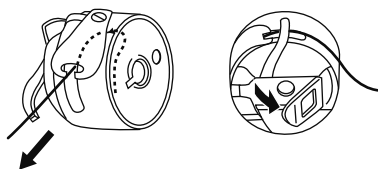
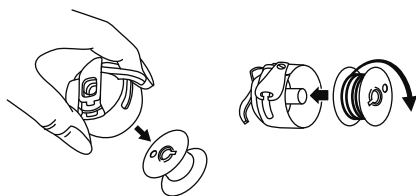
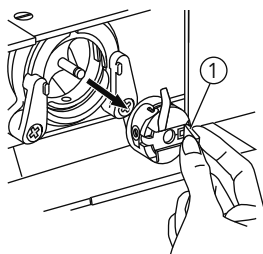
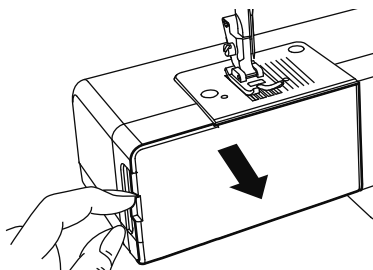

⚠ Внимание:

Перед установкой или извлечением шпули выключите питание (положение "0")

При установке или снятии шпульки игла должна находиться в крайнем верхнем положении.

Снимите швейный столик и откройте переднюю откидную крышку. (1)

① Защелка на шпульном колпачке

Возьмите шпульный колпачок за защелку (2) и выньте его из челночного устройства. (3)

Держите шпульный колпачок одной рукой. Вставьте шпулю таким образом чтобы нить проходила в направлении по часовой стрелке. (4)

Протяните нить через прорезь и под пальцем (5) оставьте 15 см нити. Возьмите шпульный колпачок за защелку. (6)

Установка шпули

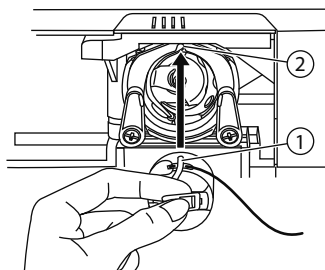

Убедитесь в том, что выступ шпульного колпачка входит в выемку в верхней части дорожки как показано на рисунке.

- ① Шпульный колпачок
- ② Выемка

Внимание:

Если шпульный колпачок установлен неправильно, он сразу выпадет из челнока после начала шитья.

Заправка верхней нити

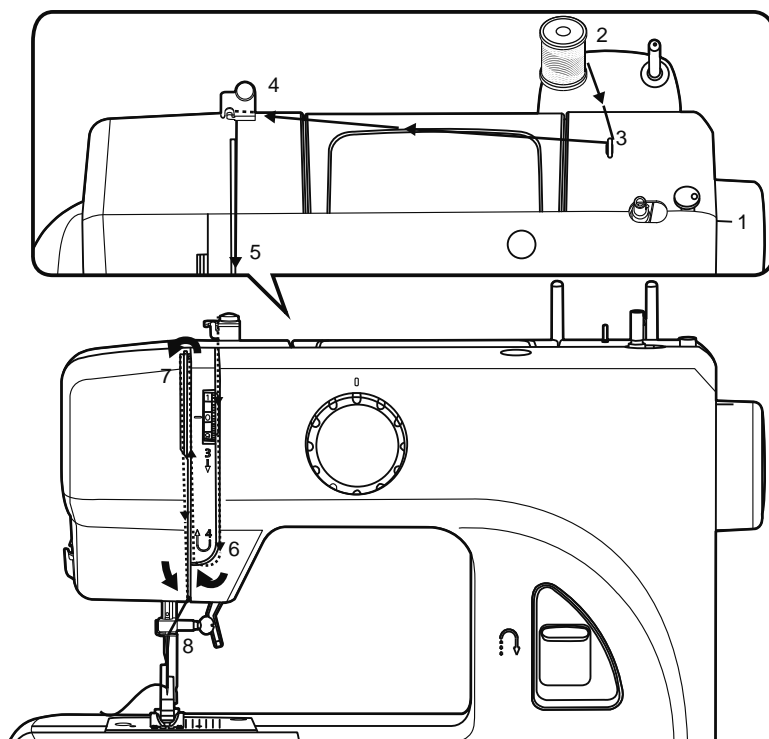

➔ Внимание:

Важно правильно выполнить заправку верхней нити, от этого зависит качество работы и отсутствие проблем в процессе шитья.

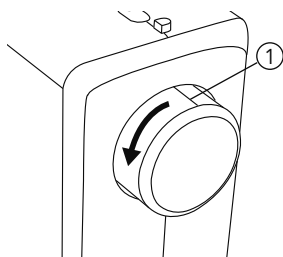

Начните с подъема иглы в крайнее верхнее положение и продолжайте поворачивать маховое колесо против часовой стрелки(1), пока игла не начнет опускаться. Поднимите прижимную лапку, чтобы освободить натяжительные диски.

Заправка верхней нити

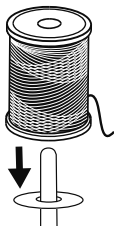

2. Поместите катушку на один из фронтальных штифтов.

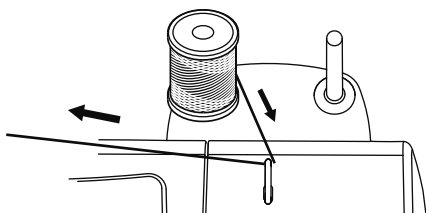

3. Зацепите нить за крючок нитенаправителя. Проложите нить через второй нитенаправитель.

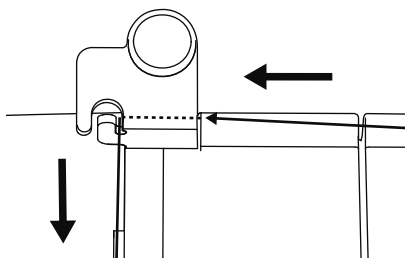

4. Проложите нить через второй нитенаправитель.

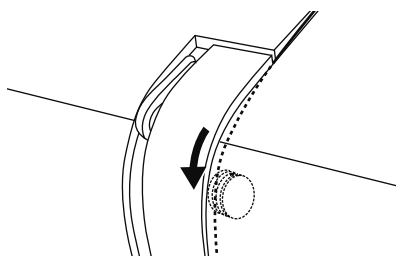

5. Протяните нить через диски натяжения верхней нити (следите, чтобы нить полностью вошла между ними).

Заправка верхней нити

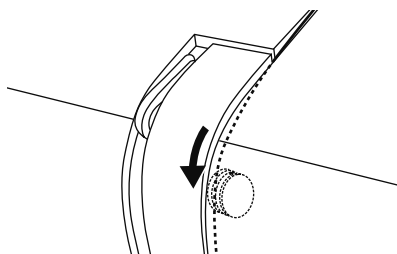

6. Затем вниз, вокруг держателя пружины и вверх.

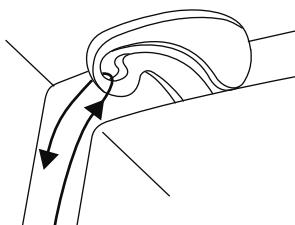

7. Вверху протяните нить справа налево через крючок рычага подъема нити и снова вниз.

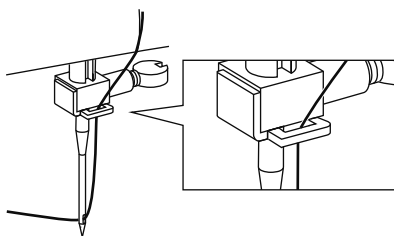

8. Зацепите нить за проволочный нитенаправитель на игловодителе, затем вденьте нить в иглу от себя назад .

Вытягивание шпульной нити

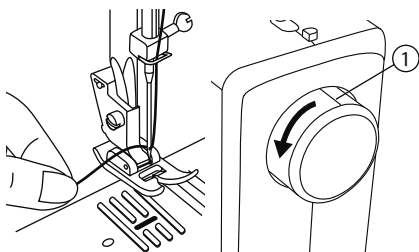

Удерживайте верхнюю нить левой рукой. Проворачивайте маховое колесо(1) на себя(против часовой стрелки), опуская, а затем поднимая иглу.

① Маховое колесо

Внимание:

Если сложно поднять нижнюю нить, убедитесь в том, что нить не зажата крышкой или швейным столиком

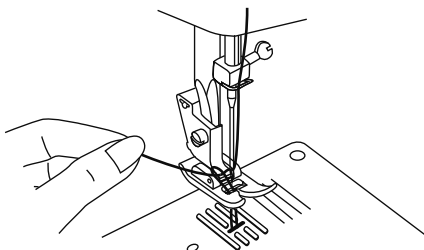

Осторожно потяните за верхнюю нить, чтобы провести шпульную нить через отверстие игольной пластины.(2)

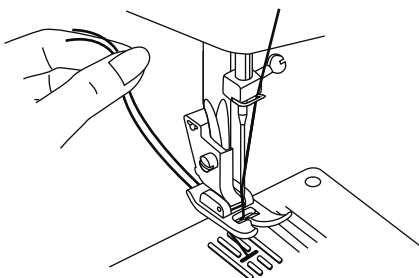

Отведите обе нити назад под прижимную лапку.(3)

Установка иглы

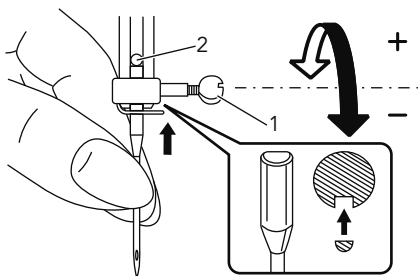

⚠ Внимание:

Перед установкой или извлечением иглы переведите главный выключатель в положение "0".

Регулярно меняйте иглу, прежде всего при появлении признаков износа и затруднений при шитье.

Игла устанавливается в показанном на рисунке порядке:

1. Ослабьте винт крепления иглы и после установки новой иглы снова затяните его.
2. Лыска на колбе иглы должна быть направлена назад.

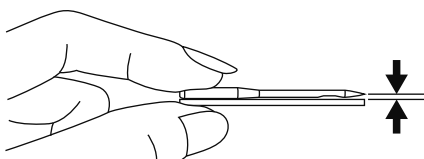

Иглы должны находиться в безупречном состоянии.

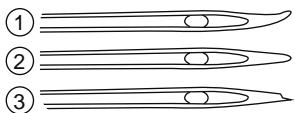

Затруднения при шитье имеют место при:

- ① Искривленных иглах
- ② Затупленных иглах
- ③ Иглах с поврежденным острием

Подбор ткани/иглы/нити

Размер иглы	Ткань	Нитка
9-11 (70-80)	Легкие ткани - тонкий хлопок, вуаль, саржа. шелк, муслин, киана, органди, х/б трикотаж, джерси, креп, полиэстер, рубашечные и блузочные ткани.	Тонкая хлопковая, нейлоновая или полиэстерная нить № 60-70.
11-14 (80-90)	Ткань средней плотности - хлопок, сатин, кеттльклот, парусина, двойной трикотаж, тонкая шерсть.	Очень хорошую строчку дает нить п/э № 50-60 плотной крутки (лучше тройной). Нити из натуральных волокон № 50-60 используйте для натуральных тканей. Используйте одинаковую нить сверху и снизу.
14 (90)	Ткани средней плотности - грубое полотно, шерсть, плотный трикотаж, ворсистая ткань, джинсовая ткань.	
16 (100)	Плотные ткани - холст, шерсть, брезент, стеганные ткани, джинсовая ткань, портьерная ткань.	
18 (110)	Плотные: шерсть и ткани для верхней зимней одежды, тяжелые портьерные ткани, некоторые виды кожи и винила.	Толстые нити.

Внимание:

1. Тонкие нити и иглы используются для шитья тонких тканей, а толстые нити и иглы для тяжелых тканей.
2. Всегда делайте образцы для проверки правильного подбора ткани/иглы/нити.
3. Используйте одинаковые нити сверху и для шпульки.

Замена лапки

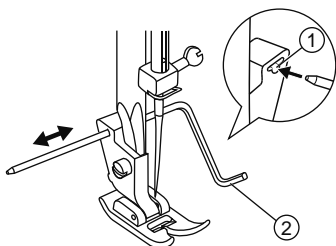
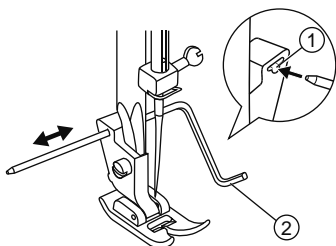
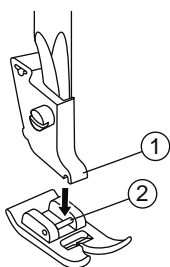
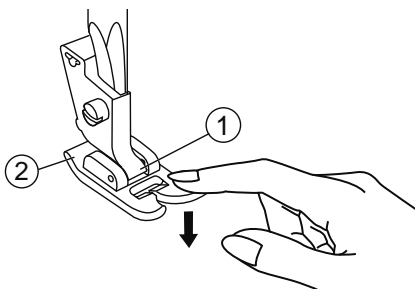

⚠ Внимание:

При всех описываемых ниже операциях главный выключатель должен быть переведен в положение "0"

❖ Снятие прижимной лапки

Поднимите прижимную лапку с помощью подъемника лапки. Нажмите на прижимную лапку, чтобы отсоединить ее.

- ① Крепление лапки
- ② Лапка

❖ Установка лапки

Установите крепление лапки в вырез держателя прижимной лапки.

- ① Крепление лапки
- ② Держатель

❖ Снятие и установка лапкодержателя

Поднимите стержень лапкодержателя. Снятие и установка лапкодержателя, как указано на изображении.

- ① Стержень лапкодержателя
- ② Держатель лапки

❖ Установка кромконаправителя

Вдвиньте кромконаправитель в прорезь, как показано на рисунке. Отрегулируйте ширину на требуемую вам величину

- ① Прорезь
- ② Кромконаправитель

2-х уровневый рычаг подъема прижимной лапки

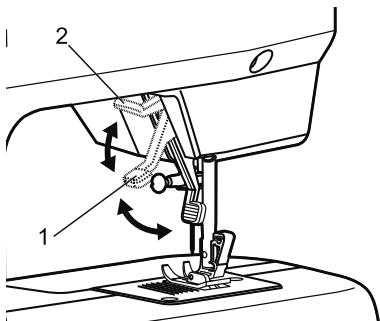

1. Рычаг прижимной лапки поднимает и опускает вашу лапку.
2. Когда вы прошиваете несколько слоев или толстые ткани, прижимная лапка может быть поднята до второй ступени для легкого позиционирования работы.



Внимание:

Игла должна быть всегда в верхнем положении

Регулировка натяжение нити

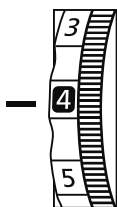

Начальная настройка натяжение верхней нити: "4"

Для увеличения натяжения поверните диск к следующему более высокому числу. Чтобы уменьшить натяжение, поверните диск к следующему более низкому числу.

Правильное натяжение нити влияет на качество шитья.

Для каждой операции и ткани следует настраивать натяжение нити.

Нормальное натяжение верхней нити.

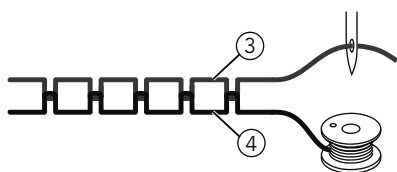
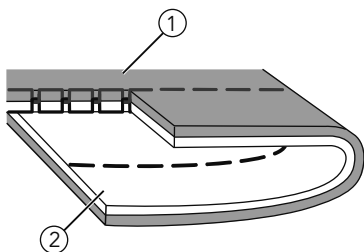

- ① Лицевая сторона
- ② Обратная сторона
- ③ Верхняя нить
- ④ Нижняя нить

Слишком слабое натяжение верхней нити. Усильте натяжение.

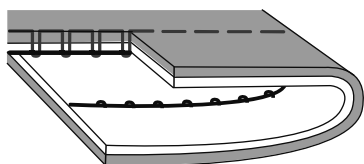

Натяжение нити

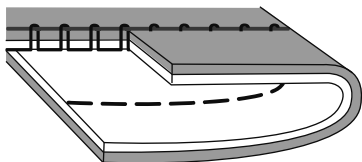

Слишком сильно натяжение нити.
Ослабьте натяжение.

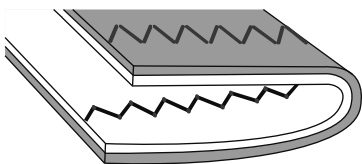

Нормальное натяжение нити при
выполнении зиг-зага и декоратных
строчек.



Выбор строчки

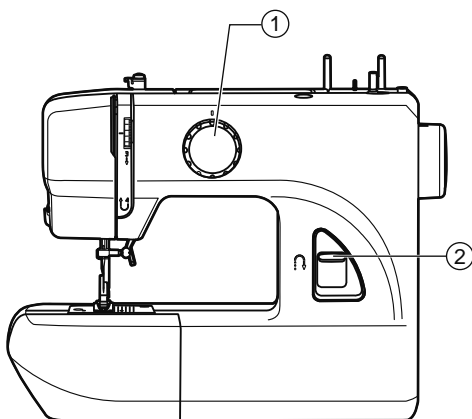

Выберите строчку с помощью барабана выбора строчек. Машина будет выполнять ту строчку, которая будет установлена под вертикальной чертой над барабаном выбора строчек.

Строчку прямого стежка выбирают барабаном выбора строчки, устанавливаемой на " | | | | | ".

Строчку зиг-зага выбирают барабаном выбора строчки, устанавливаемой на " ~ ~ ~ ~ ~ ".

- ① Барабан выбора строчек
- ② Клавиша реверса

Модели	Образцы строчек
6 строчек	
9 строчек	

Начало шитья

Перед началом шитья обязательно проверьте строчки, натяжение нити на пробном кусочке ткани, чтобы настроить машину корректно.

Используйте тот же пробник ткани, что и основной проект.

Выполните пробное шитье в тех же условиях, что и будущий проект: одинаковые слои ткани, строчки, натяжение нити.

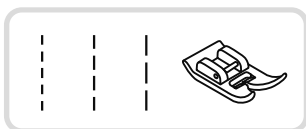

Шитье прямой строчкой

Выберите прямую строчку(1)

Поместите ткань под прижимной лапкой, совместив край ткани с желаемой направляющей линией на игольной пластине(2)

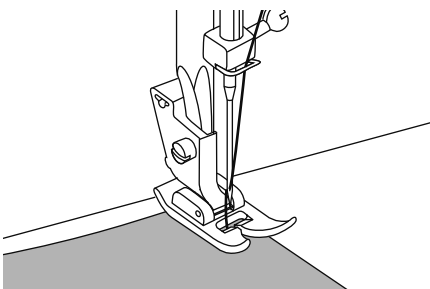

Чтобы начать шить, опустите прижимную лапку и нажмите педаль(3)

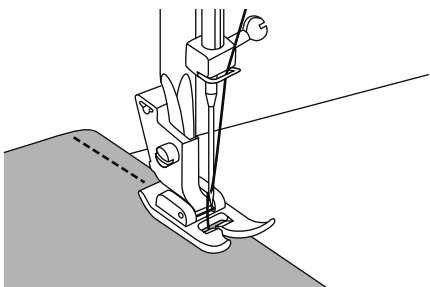

Начало шитья

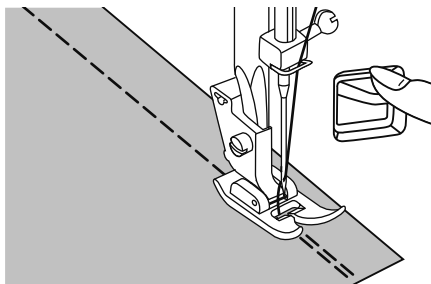

☒ Реверсивная строчка

Реверс применяется для закрепления швов в конце и в начале прямой строчки, а также укрепления швов там, где это требуется.

Чтобы закрепить начало и конец шва, нажмите вниз рычажок реверса. Прошейте несколько стежков в обратном направлении.

Отпустите рычажок, и машина будет шить вперед.

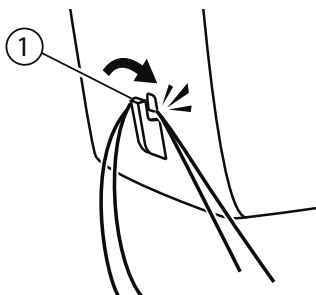

☒ Снятие изделия и обрезка нити

Поверните маховое колесо на себя (против часовой стрелки), чтобы установить рычаг нитепритягивателя в крайнее верхнее положение, поднимите лапку и выведите изделие за иглу и прижимную лапку.

Вытяните нити под лапку и за нее. направьте нити в сторону фронтальной панели и устройство обрезки нити. Потяните нити вниз, чтобы обрезать.

① Обрезка нити

Начало шитья

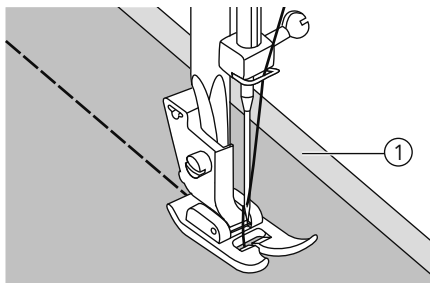

☒ Шитье тонких тканей

При шитье тонких тканей строчка может смещаться или ткань может зажевываться. Если это происходит, поместите стабилизатор под ткань и сшивайте вместе. Когда закончите шить, оторвите стабилизатор.

① Стабилизатор

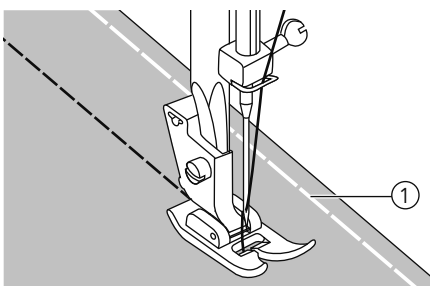

☒ Шитье тянущихся тканей

Обметайте ткань, а затем сшивайте без растягивания ткани.

① Обметка

3-х ступенчатый(трикотажный) зиг-заг



Используется для пришивания кружев, отделочной тесьмы, эластичных резинок, для штопки, закрепления краев и т.д.

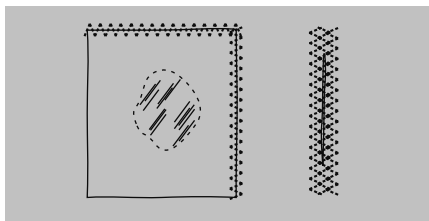

Выберите трикотажный « зиг-заг». Используйте универсальную лапку. Положите изделие. Длину стежка необходимо уменьшить, чтобы стежки были очень плотными. (1)

Для укрепления структуры ткани, при штопке прорех рекомендуется подкладывать с изнаночной стороны кусочек этой ткани или ткани, подходящей по цвету и структуре. Плотность стежка может варьироваться настройкой длины стежка. Сначала прошейте по центру, затем шейте с перекрытием по обеим сторонам. В зависимости от типа повреждения прошейте 3-5 рядов или более. (2)

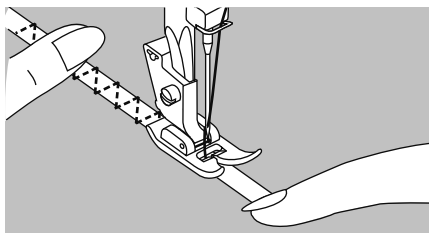

Пришивание резинки:

Положите резинку на ткань по краю изделия.

По мере шитья растягивайте резинку в обе стороны от лапки, как показано на рис. (3)

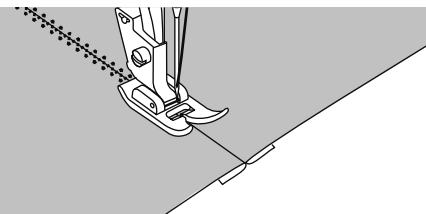

Соединение деталей изделия встык:

Эластичный шов можно использовать для соединения двух деталей и сшивания трикотажных тканей. В случае использования нейлоновой нити или мононити шов виден не будет.

1. Сложите сгибы двух деталей изделия вместе и положите место их соединения в центр под лапку.
2. Соедините их вместе с помощью трикотажного шва, контролируя в процессе шитья расстояние между ними.

Потайной подшивочный стежок

Для подшивки краев, гардин, рубашек, брюк и т.д.

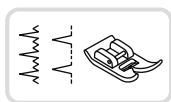

—Л—Л— Потайная подшивка для эластичных тканей.

—Л—Л— Потайная подшивка для неэластичных тканей.

Сложите ткань, как показано на рисунке, изнаночной стороной вверх. Нижний срез ткани можно подвернуть один раз (подгибка с открытым срезом) или два раза (подгибка с закрытым срезом). (1)

Внимание:

Рекомендуем делать образец перед тем, как выполнить какой-либо шов.

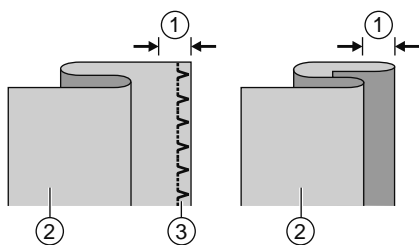

① 5мм

② Изнаночная сторона

③ Потайная строчка

Установите универсальную лапку. Поверните рукой маховое колесо на себя так, чтобы игла ушла влево. Иглой надо немного захватить сгиб ткани. (2) Опустите прижимную лапку.

① Точка попадания иглы

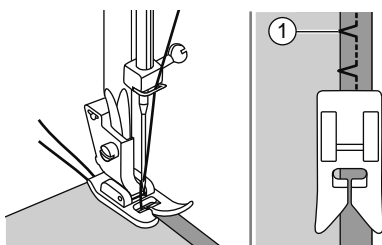

На небольшой скорости выполните операцию. После завершения операции переверните ткань на лицевую сторону.

Если все было выполнено правильно, на лицевой стороне не будет видно ничего или будут маленькие стежки, практически не заметные. Прогладьте низ изделия.

① Изнанка изделия

② Лицевая сторона

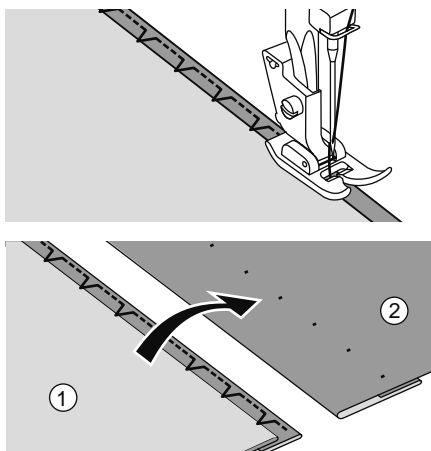

Обработка петель

Обметывание представляет собой простой процесс, который дает хорошие результаты. Советуем всегда выполнять пробную обметку на образце вашей ткани и стабилизаторе.

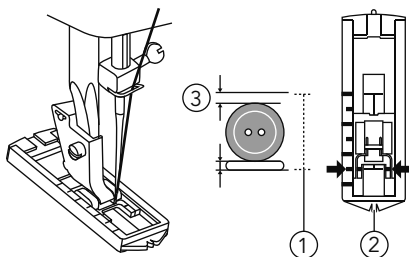
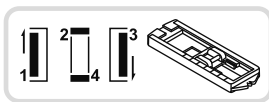

- ① Размер пуговицы
- ② Центр лапки
- ③ 3мм (1/8 дюймов)

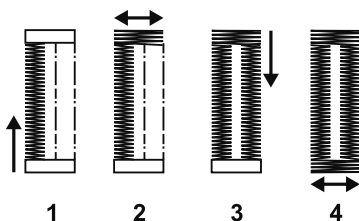

Внимание:

Оптимальная плотность стежков зависит от вида материала. Во всех случаях выйдите пробную петлю.

1) Установите лапку для полуавтоматической обработки петли.

2) Измерьте диаметр пуговицы и добавьте 0,3 см (диаметр + толщина пуговицы). Если пуговица очень толстая, добавьте большее значение. Наметьте место и длину петли на ткани.

3) Положите ткань так, чтобы игла попала на метку, которая находится дальше от вас (обработка петли начинается с правой стороны петли). Потяните на себя лапку для петель, прорезь лапки должна быть перед вами. Опустите лапку.

1) Поверните барабан выбора строчек на обозначение левой стороны петли и прошейте левую сторону петли.

2) Поверните барабан выбора строчек на обозначение задней закрепки и прошейте.

3) Поверните барабан выбора строчек на обозначение правой стороны петли и прошейте правую сторону петли.

4) Поверните барабан выбора строчек на обозначение передней закрепки. Прошейте.

Советы :

- Для получения лучших результатов немного ослабьте натяжение верхней нити.
- Для тонких и трикотажных тканей используйте прокладочный материал.

Обработка петель

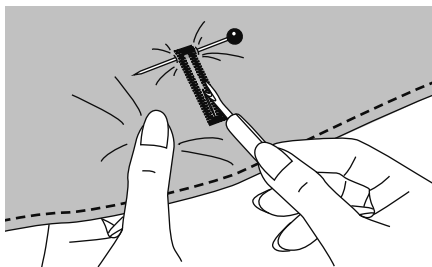

Используйте нож-вспариватель, чтобы надрезать петлю с обеих сторон к середине.

Петля на эластичных материалах

Если вы шьете петли на эластичных материалах, вкладывайте укрепляющую нить под лапку для выполнения петель.

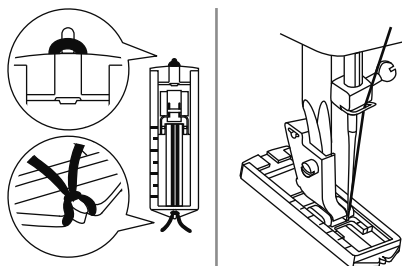

1. Установите лапку для выполнения петель, вложите укрепляющую нить на задней части лапки и заведите ее под лапку.

2. Затем вытяните оба конца укрепляющей нити к передней части лапки и закрепите их в жалобках.

3. Опустите лапку и начните шить.

4. Подберите ширину строчки в соответствии с диаметром укрепляющей нити.

5. После окончания шитья осторожно потяните за концы укрепляющей нити и обрежьте ее.

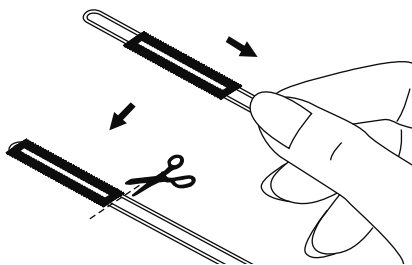

Пришивание пуговиц

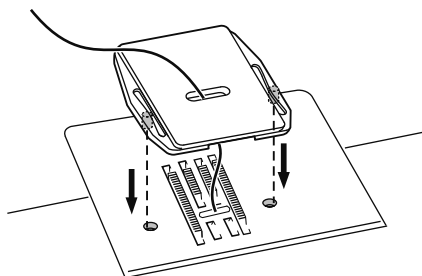

Установите штопальную пластину. (1)

Наметьте место пришивания пуговицы. Положите пуговицу на ткань и опустите лапку так, чтобы дырочки пуговицы находились под горизонтальной осью перемещения иглы. Выберите строчку зигзаг с шириной строчки от 3 до 5 мм в зависимости от расстояния между дырочками пуговицы.

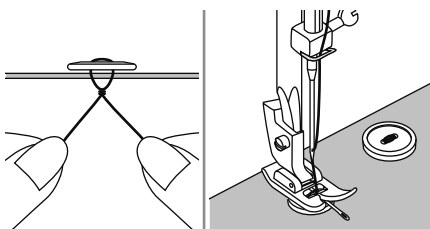

Поверните маховое колесо на себя вручную полный оборот, чтобы проверить, что игла точно попадает в отверстия пуговицы. После этого аккуратно нажмите на педаль и сделайте около 10 стежков.

(2)

Для закрепления нити вытяните ее наизнанку и завяжите узелок. Нитка не распустится, получится закрепка.



Для получения припуска для ножки, положите на пуговицу объемную вышивальную иглу. (3) Для пришивания пуговицы с 4-мя отверстиями, сначала проложите строчку между двумя передними отверстиями, потом поднимите лапку, переместите ткань с пуговицей, опустите лапку и проложите строчку между двумя задними отверстиями.

Поменяйте игольную пластину обратно.

Вшивание молнии

Установите специальную лапку для вшивания молнии.

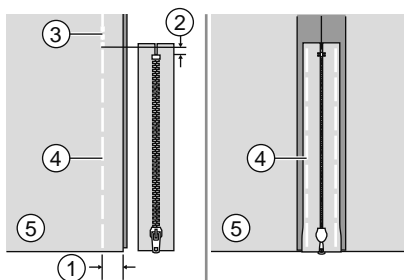
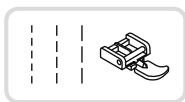

⚠ Внимание:

При вшивании молнии следует использовать только прямую строчку. При использовании другой строчки игла может сломаться об лапку.

❖ Вшивание молнии по центру

- Сдвиньте правые стороны ткани друг с другом.

- Прошейте нижний шов на расстоянии 2 см от правого края до низа молнии. Прошейте несколько стежков в обратном направлении, чтобы закрепить. Увеличьте длину стежка до максимума, установите натяжение нити ниже 2, и приметайте оставшуюся длину ткани.

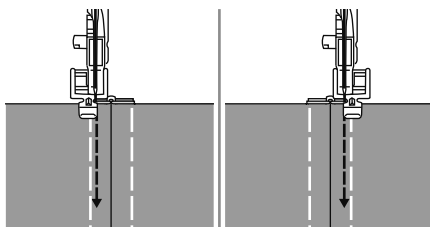

- Разутюжьте припуск на шов. Поместите молнию лицевой стороной вниз на припуск на шов, зубцами против линии шва. Приметайте ленту молнии на месте.

- Лапка может быть вставлена вправо или влево, в зависимости от того, на какой стороне лапки вы собираетесь шить.

Вшивание молнии

- Прострочите вокруг молнии, а затем снимите наметку

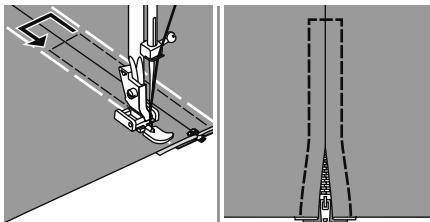

➔ **Внимание:**

При шитье убедитесь, что игла не касается молнии, иначе игла может сломаться.

Штопка

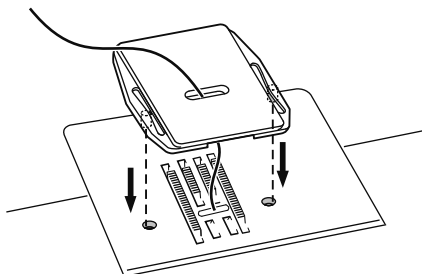

Установите штопальную пластину.

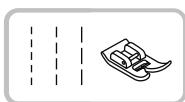

❖ Штопка

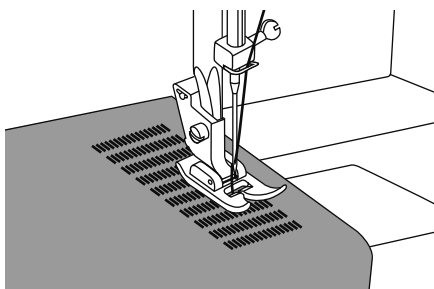

- 1) Поверните регулятор на прямую строчку, игла должны быть по центру.
- 2) Поместите ткань под прижимную лапку вместе с подкладочной тканью, которая будет использоваться.
- 3) Опустите лапку и прошейте вперед и назад.
- 4) Повторяйте действие пока нужное место не будет заполнено стежками.

Монограммы и вышивка с помощью пялец

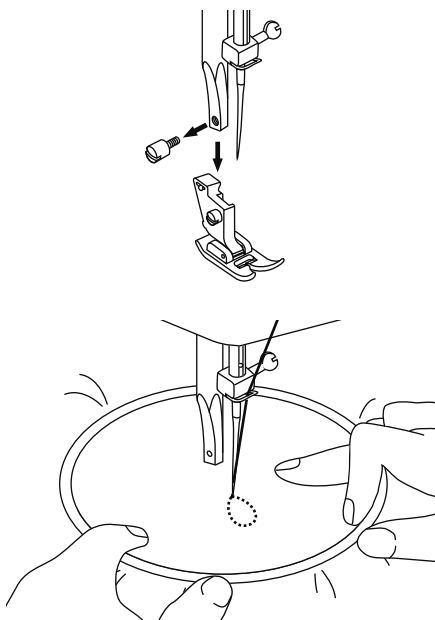

❖ Подготовка к вышивке

1. Установите штопальную пластину.
2. Снимите лапку и держатель лапки.
3. Настройтесь на прямую строчку. На лицевой стороне ткани нарисуйте монограмму или вышивку.
4. Ткань плотно натяните на пальцы, насколько это возможно.
5. Положите ткань под иглу. Убедитесь, что стержень лапки находится в самом нижнем положении.
6. Поверните маховое колесо к себе, чтобы нижняя нить прошла через ткань. Выполните в начальной точке несколько закрепляющих стежков.
7. При шитье придерживайте пальцы большим и указательным пальцами обеих рук, одновременно придерживая материал средним и безымянным пальцами и контролируя внешнюю часть пялец мизинцами.

⚠ Внимание:

Лапка для штопки и вышивки, а также пальцы не идут в комплекте (продаются отдельно).

Монограммы и вышивка с помощью пялец

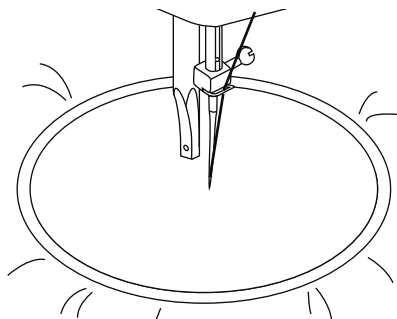

❖ Монограммы

1. На постоянной скорости двигайте пяльцы, медленно перемещаясь по буквам.
2. По завершении буквы закрепите шов с помощью закрепляющих стежков.

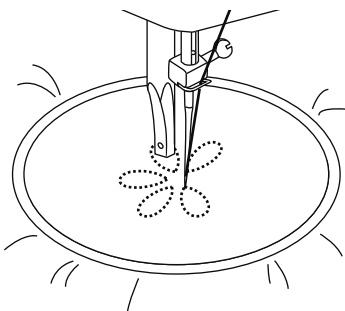

❖ Вышивка

1. Используя пяльцы прошейте контур, сохраняя постоянную скорость.
2. Вышейте рисунок, двигаясь от контура внутрь. Стежки должны быть прошиты друг рядом с другом.

*Стежки получаются длиннее, если передвигать пяльцы быстро, и короче, если передвигать пяльцы медленнее.

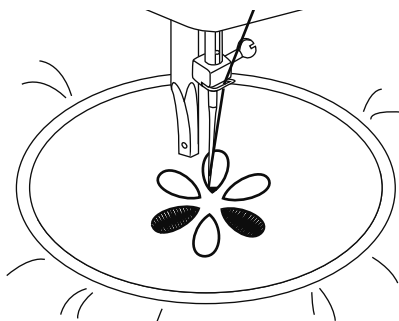

После окончания работы обязательно закрепите нити, чтобы не распустилась вышивка.

Апликация

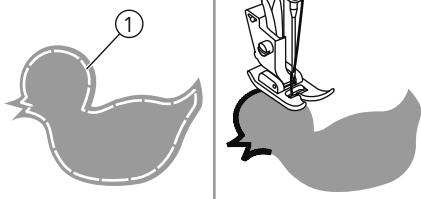

1. Вырежьте аппликацию и приметайте ее на ткань.

2. Аккуратно обшейте аппликацию по краю.

① Наметка

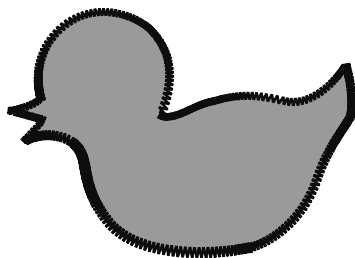

3. Срежьте излишки ткани по краю аппликации. Будьте аккуратны, не срежьте стежки.

4. Выньте наметку.

Техническое обслуживание

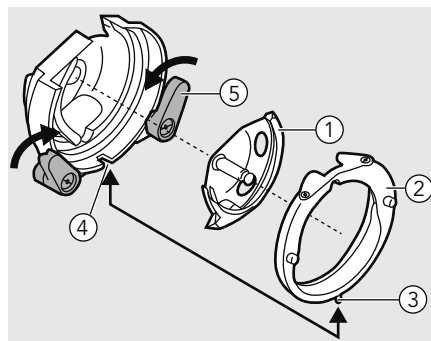
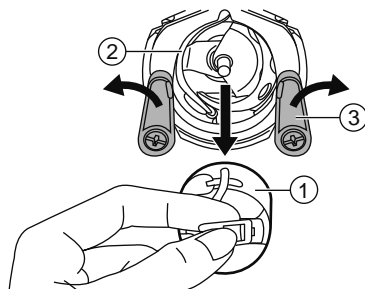
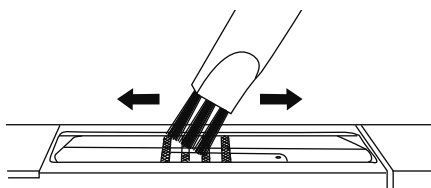
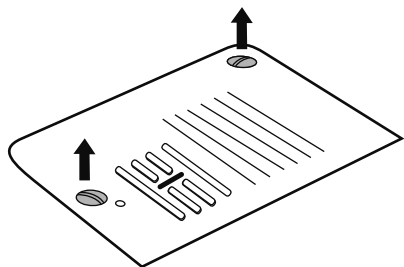

⚠ Внимание:

Если машина не используется или нужно что-либо на ней заменить, убедитесь, что она отключена от сети.

Снимите игольную пластину:

Поворачивайте маховое колесо на себя, пока игла не будет в крайнем верхнем положении. С помощью отвертки открутите винты, расположенные на игольной пластине. Снимите игольную пластину.

Чистка нижнего транспортера:

Откройте переднюю крышку челночного устройства. Достаньте шпульный колпачок со шпулькой и кисточкой почистите зубчики нижнего транспортера.

Чистка и смазка челночного устройства:

Снимите шпульный колпачок со шпулькой. Отведите два держателя крючка наружу(3) и очистите их чистой мягкой тканью.

① Челночное устройство

② Дорожка крючка

③ Держатели

Поверните маховое колесо на себя, чтобы выступающая часть челночного устройства остановилась в левой позиции. На свободное место надо поставить сначала деталь (1), а потом деталь (2) и защелкните два держателя. Установите шпульный колпачок со шпулькой и поставьте на место игольную пластину.

① Крючок

② Дорожка петлителя

③ Штифт

④ Желобок

⑤ Держатели

Устранение неисправностей

Проблема	Причина	Устранение
Обрыв верхней нити	1. Нить неверно заправлена.	1. Заправьте нить снова.
	2. Слишком сильное натяжение нити.	2. Ослабьте натяжение (уменьшите номер).
	3. Нить слишком толстая для этой иглы.	3. Возьмите иглу большего размера.
	4. Игла вставлена неправильно.	4. Установите иглу правильно (плоской стороной назад).
	5. Нить закрутилась вокруг штырька шпульки.	5. Выньте шпульку и накрутите нить на шпульку.
	6. Игла повреждена.	6. Поменяйте иглу.
Обрыв нижней нити	1. Шпулька вставлена неправильно.	1. Выньте и вставьте шпульку правильно, и потяните нить. Нить должна идти легко.
	2. Нить заправлена в шпульку неправильно.	2. Заправьте нить правильно.
	3. Натяжение нижней нити очень сильное.	3. Ослабьте натяжение нижней нити.
Пропуск стежков	1. Неверно вставлена игла.	1. Снимите и снова вставьте иглу (плоской стороной сзади).
	2. Игла повреждена.	2. Поставьте новую иглу.
	3. Выбран неправильный номер иглы.	3. Выберите иглу в соответствии с нитью и тканью.
	4. Неверно установлена лапка.	4. Проверьте и установите верно.
	5. Нить неверно заправлена.	5. Заправьте нить снова.
Поломка иглы	1. Игла повреждена.	1. Поставьте новую иглу.
	2. Неправильно установлена игла.	2. Снимите и снова поставьте иглу (плоской стороной назад).
	3. Выбран неправильный номер иглы.	3. Выберите иглу в соответствии с нитью и тканью.
	4. Установлена неверная лапка.	4. Выберите нужную лапку.
	5. Неправильно установлена игла.	5. Снимите и снова поставьте иглу (плоской стороной назад).

Устранение неисправностей

Проблема	Причина	Устранение
Поломка иглы	6. Лапка, которая используется, не подходит для выбранной строчки.	6. Поменяйте лапку, чтобы она подходила для выбранной строчки.
	7. Выставлено слишком сильное натяжение верхней нити.	7. Ослабьте натяжение верхней нити.
Неплотные стежки	1. Машина неверно заправлена.	1. Проверьте заправку нити.
	2. Шпулька заправлена неверно.	2. Заправьте шпульку правильно.
	3. Неверная комбинация иглы/ ткани/ нити.	3. Игла должна соответствовать типу ткани и иглы.
	4. Неверное натяжение нити.	4. Откорректируйте натяжение.
Шов сморщивается	1. Неправильно заправлена нить.	1. Перезаправьте машину.
	2. Шпулька заправлена неверно.	2. Заправьте шпульку правильно.
	3. Очень сильное натяжение нити.	3. Ослабьте натяжение нити.
	4. Если шьете очень тонкую ткань.	4. Используйте стабилизатор во время шитья.
Неровные стежки, неравномерная подача ткани	1. Нить плохого качества.	1. Выберите нить лучшего качества.
	2. Нить челнока заправлена неверно.	2. Заправьте нить правильно.
	3. Ткань затянута.	3. Не тяните ткань в процессе шитья, машина сама ее будет продвигать.
Машина шумит	1. Машина должна быть смазана.	1. Смажьте машину.
	2. Скопление пуха и масла.	2. Почистите зубцы двигателя ткани и детали механизма челнока.
	3. Игла повреждена.	3. Замените иглу.
	4. Использовалось масло плохого качества.	4. Используйте масло хорошего качества.
Машина не работает	1. Нить закрутилась в челноке.	1. Удалите верхнюю нить и нить челнока, поверните рукой маховое колесо назад и вперед и выньте остатки ниток.
	2. Включен узел намотки на шпульку (блокировано маховое колесо).	2. Отключите узел намотки на шпульку (переведите шпиндель шпульки в левое положение маховое колесо разблокируется).
	3. Машина не включена в сеть.	3. Подключите машину к сети.



Запрещается выбрасывать бытовые электрические приборы вместе с обычным бытовым мусором, т.к. они могут содержать ряд вредных компонентов, требующих отдельной утилизации.

Если электроприборы, вывозятся на общие свалки, опасные вещества могут просочиться в грунтовые воды и повредить вашему здоровью и благополучию. Следите за тем, чтобы это не происходило.